



사용설명서

매 직 웨 프 습 건 식 진 공 청 소 기



MVC-W2101W

반드시 사용설명서를 읽어보시고 올바르게 제품을 사용해 주시기 바랍니다.

사용설명서는 사용자가 언제든지 볼 수 있는 곳에 보관하여 주십시오.

본 기기는 가정용 및 실내용으로 제작되었으며 상업용 및 실외용 등 용도 이외의 사용을 금지합니다.



1929년에 설립된 이래 약 90년간 “내 집에 꼭 맞는 제품 : SO RIGHT AT HOME”
이라는 슬로건으로 브랜드가 목적하는 (TARGET) 고객에게 꼭 맞는 (RIGHT) 제품을
알맞은 (RIGHT) 가격에 공급해 왔습니다.



반드시 "안전 수칙"을 읽으시고 올바르게 제품을 사용하시기 바랍니다.

목차

1. 안전 수칙 사항	3
2. 제품 구성	5
2.1 제품 설명	5
2.2 제품 구성	6
3. 사용 방법	7
3.1 상태 표시창	7
3.2 파이프 조립/탈착	8
3.3 정수 물통 탈착/조립	9
3.4 오염수 물통 탈착/조립	10
3.5 롤 브러시 탈착/조립	11
3.6 사용 전 주의사항	11
3.7 사용 방법	12
4. 청소	16
4.1 본체 청소	16
4.2 오염수 물통 청소	17
4.3 필터 청소	18
4.4 정수 물통 청소	19
4.5 롤 브러시 청소	20
5. 제품 사양	21
5.1 제품 사양	21

1. 안전 수칙 사항



반드시 "안전 수칙"을 읽으시고 올바르게 제품을 사용하시기 바랍니다.
안전 수칙을 지키지 않은 경우 심각한 상해나 사망 또는 제품이 손상될 수 있습니다.

1. 안전 수칙 사항

- ※ 본 제품은 가정용이며 실내에서 사용하도록 제작되었습니다.
상업용, 실험용, 산업용 및 청소 이외의 용도로 사용하지 마십시오.
- ※ 본 제품은 신체, 감각, 정신 능력이 결여되어 있거나 경험과 지식이 부족하여 감독이나 지시
없이 안전하게 기기를 사용할 수 없는 사람(어린이 포함)이 사용하도록 만들어지지 않았습니다.
- ※ 어린이가 제품을 가지고 놀지 않도록 각별한 주의를 기울여 주시기 바랍니다.

[중요 안전 사용설명서] 주의 깊게 읽고 나중에 참고할 경우를 대비해서 잘 보관해 주세요.

⚠ 주의

- 가연성 가스나 인화성 물질, 화기와 가까운 곳에서 사용하거나 설치하지 마십시오.
- 물 또는 빗물이 튀는 곳이나 습기가 많은 곳에 설치하지 마십시오.
- 청소 전 이물질로 흡입구가 막히면 제품이 제대로 작동하지 않을 수 있습니다.
청소 전 이물질을 제거한 후 사용하십시오.
- 물걸레 청소기를 사용한 다음에는 항상 오수통을 깨끗이 세척해 주십시오.
- 장기간 제품을 사용하지 않을 경우, 천동 또는 번개가 치는 경우에는 반드시 전원 플러그를
뽑아 주십시오.
- 제품 충전 시, 반드시 제품에 동봉된 전용 충전기만을 사용하십시오.
- 제품 본체와 흡입구에는 모터가 장착되어 있기에 물로 세척하거나 물이나 기타 액체에 담그지
마십시오.
- 매직쉐프 서비스 수리기사 이외에는 임의로 분해하거나 수리, 개조하지 마십시오.
- 절대로 젖은 손으로 전원 플러그 및 코드를 만지지 마십시오.
- 전원 코드를 무리하게 구부리거나 잡아당기지 마십시오.
- 충전기 전원 코드 및 플러그가 손상된 경우 절대로 제품을 사용하지 마시고 지정된 서비스
센터에 접수하여 교체 또는 수리를 받으시기 바랍니다.

1. 안전 수칙 사항



반드시 "안전 수칙"을 읽으시고 올바르게 제품을 사용하시기 바랍니다.
안전 수칙을 지키지 않은 경우 심각한 상해나 사망 또는 제품이 손상될 수 있습니다.

1. 안전 수칙 사항

⚠ 주의

- 제품 사용 또는 제품 청소 시 걸레판이나 바퀴에 손, 발, 머리카락, 옷자락 등이 끼이지 않도록 주의하십시오.
- 사람이나 반려동물에 직접적으로 사용하지 마십시오.
- 제품에서 이상한 소리나 냄새 또는 연기가 나면 즉시 전원 플러그를 뽑은 후 지정된 서비스 센터로 연락하십시오.

⚠ 주의

- 전지를 해체하여 열거나 자르지 마십시오.
- 전지의 단락에 주의하십시오.
- 전지를 고온에 노출시키지 마십시오.
- 전지를 가열하거나 불 속에 넣지 마십시오.
- 전지에 충격을 주지 마십시오.
- 이 제품 전용 배터리를 다른 가전제품이나 다른 용도로 사용하지 마십시오.

2. 제품 구성

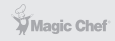

반드시 사용설명서를 읽어 보시고 올바르게 제품을 사용해 주시기 바랍니다.

2.1 제품 설명

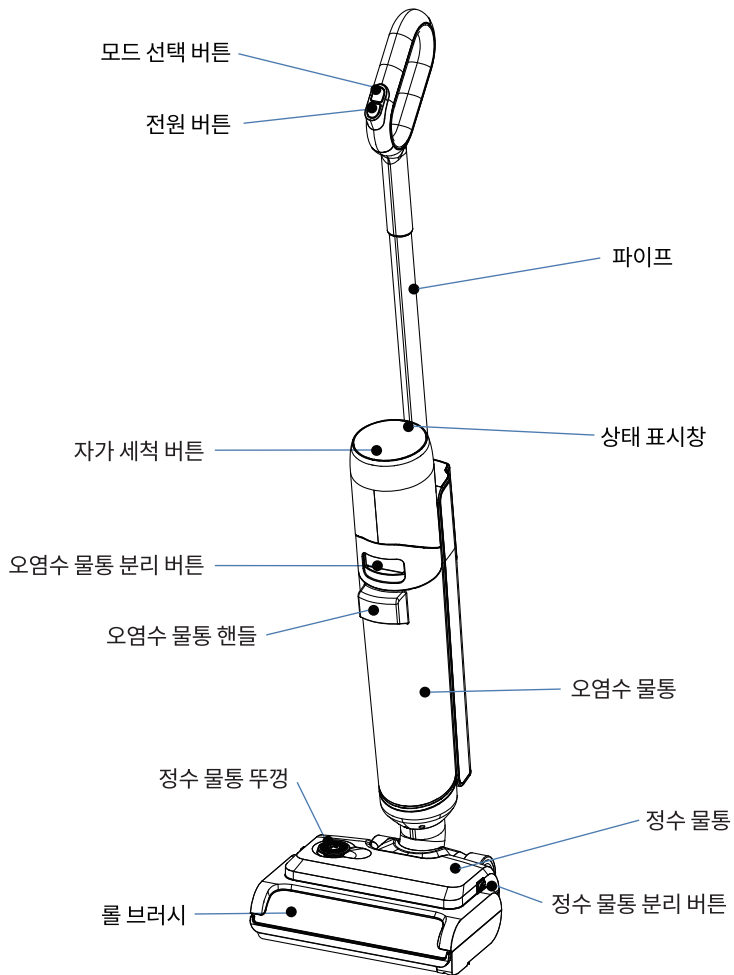

2. 제품 구성

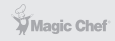

반드시 사용설명서를 읽어 보시고 올바르게 제품을 사용해 주시기 바랍니다.

2.2 제품 구성

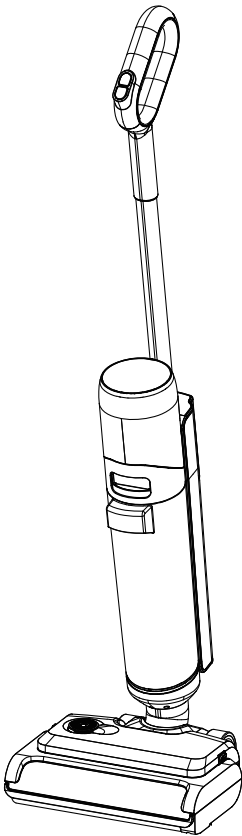

본체

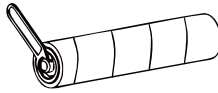

롤 브러시 2개



필터 2개



청소솔 1개



어댑터 1개

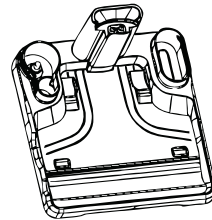

충전 베이스

3. 사용 방법

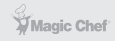

반드시 사용설명서를 읽어 보시고 올바르게 제품을 사용해 주시기 바랍니다.

3.1 상태 표시창

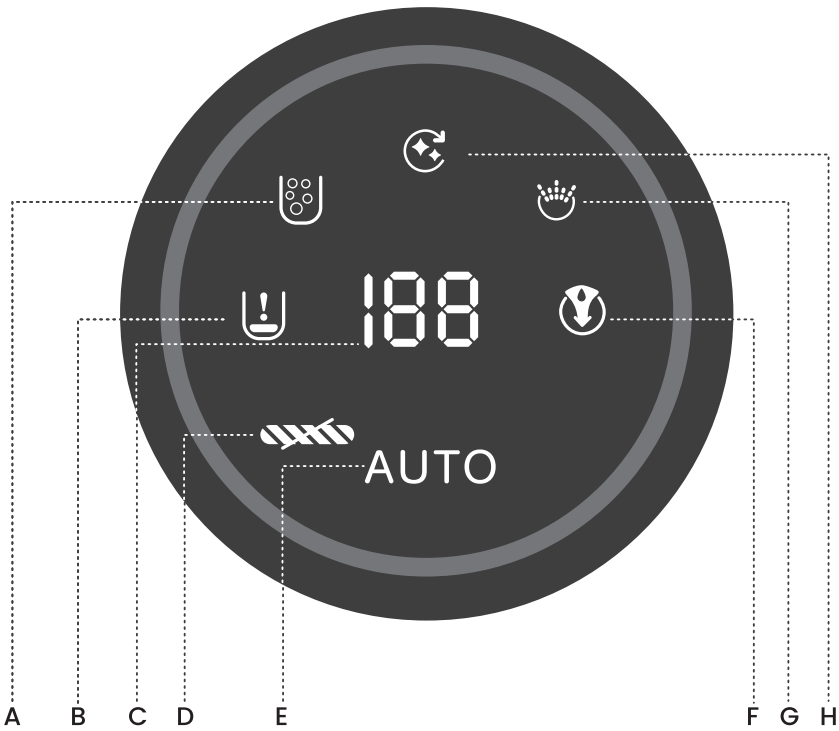

A	오염수 물통 세척	E	자동 모드
B	정수 물통 물 부족	F	흡수 모드
C	배터리 잔량	G	강력 모드
D	롤 브러시 걸림	H	자가 세척

3. 사용 방법

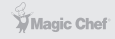

반드시 사용설명서를 읽어 보시고 올바르게 제품을 사용해 주시기 바랍니다.

3.2 파이프 조립/탈착

1

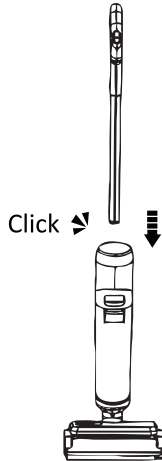

조립

딸깍 소리가 들릴 때까지 파이프를 수직 방향으로 삽입하십시오.

2

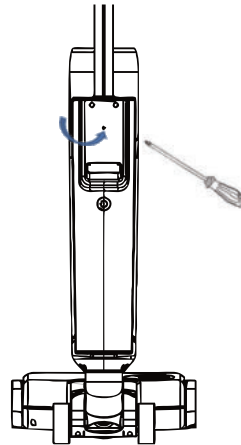

탈착

뒷면 홀에 단단한 핀을 밀어 넣고 파이프를 수직 방향으로 위로 들어 올리십시오.

3. 사용 방법

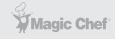

반드시 사용설명서를 읽어 보시고 올바르게 제품을 사용해 주시기 바랍니다.

3.3 정수 물통 탈착/조립

1

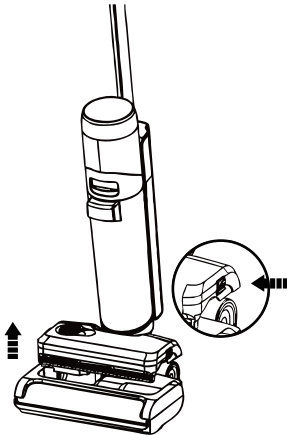

탈착

정수 물통 양측의 버튼을 누른 후 물통을 위로 당기시면 물통이 빠집니다.

2

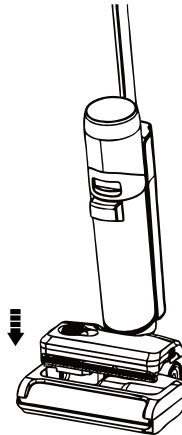

조립

정수 물통 조립 위치에 올려놓고 딸깍 소리가 들릴 때까지 가볍게 눌러 주십시오.

3. 사용 방법

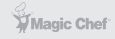

반드시 사용설명서를 읽어 보시고 올바르게 제품을 사용해 주시기 바랍니다.

3.4 오염수 물통 탈착/조립

1

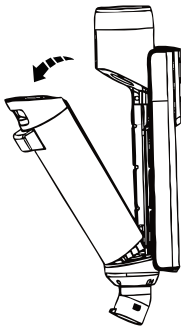

분리 버튼을 누르고 오염수 물통을 당기면
오염수 물통이 탈착됩니다.

2

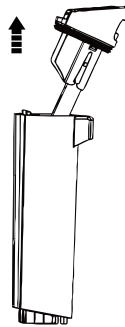

오염수 물통 뚜껑을 위로 당기면 뚜껑이
빠집니다.

3

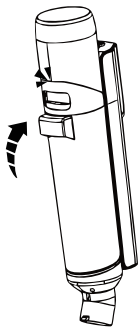

오수를 버린 다음, 오염수 물통 손잡이를 잡고 오염수 물통 하단 부분을 먼저 본체에 맞춰
주십시오. 딸깍 소리가 들릴 때까지 손잡이를 밀어 주시면 오염수 물통이 조립됩니다.

3. 사용 방법

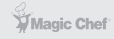

반드시 사용설명서를 읽어 보시고 올바르게 제품을 사용해 주시기 바랍니다.

3.5 롤 브러시 탈착/조립

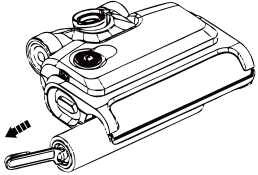
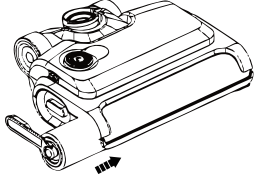
1	2
	
탈착	조립
롤 브러시 왼쪽에 있는 핸들을 바깥 방향으로 당겨 주시고 롤 브러시를 빼주십시오.	롤 브러시 오른쪽 부분을 끝까지 밀어 주신 다음 핸들을 본체에 체결해 주십시오.

3.6 사용 전 주의사항

- 제품 사용 전, 제품이 충분히 충전이 되어 있는지 확인하십시오.
- 충전이 안되었다면 충전 후 사용하십시오.

3. 사용 방법

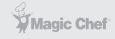

반드시 사용설명서를 읽어 보시고 올바르게 제품을 사용해 주시기 바랍니다.

3.7 사용 방법

1

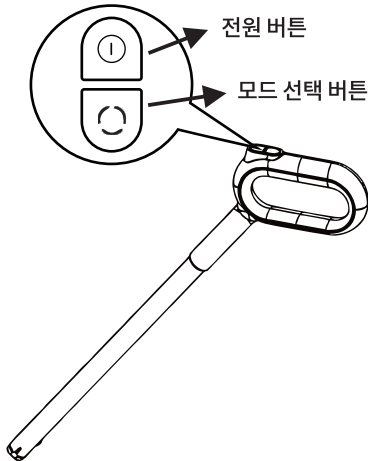

- 전원 버튼을 눌러 주십시오.
- 모드 선택 버튼을 눌러 3개의 청소 모드 중에서 선택해 주십시오.
청소 모드: 자동 모드, 강력 모드, 흡수 모드

2

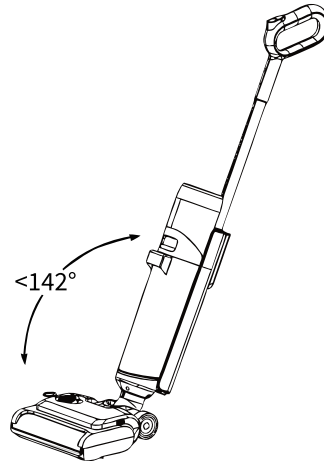

- 제품 사용 시 파이프를 142° 이상 기울이지 마십시오.
142° 이상 기울일 경우 물이 쉐 수도 있습니다.

3. 사용 방법

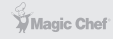

반드시 사용설명서를 읽어 보시고 올바르게 제품을 사용해 주시기 바랍니다.

3.7 사용 방법

구분	내용	작동 시간
자동 모드	바닥면의 오염 정도를 자동 감지 후 물 공급량과 흡입력을 조절하여 청소 - 상태 표시창이 빨간색: 오염 정도가 심함 - 상태 표시창이 파란색: 오염 정도가 덜함	35±5분
강력 모드	흡입력/물 공급량이 최대로 작동하여 청소	18±3분
흡수 모드	45초간 흡입력이 최대로 작동하여 청소를 진행하게 됩니다. 흡수 모드에서는 물이 공급되지 않으며 45초 경과 후 자동 모드로 진입합니다. 습기가 많은 바닥 청소 시 해당 모드를 사용하는 것이 좋습니다.	45초
전지 및 충전	충전 상태 및 적용 모드에 따라 전지 사용 시간이 차이가 있을 수 있습니다. 완충까지는 약 4-5시간이 소요됩니다.	



자동 모드



강력 모드



흡수 모드

3. 사용 방법

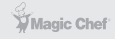

반드시 사용설명서를 읽어 보시고 올바르게 제품을 사용해 주시기 바랍니다.

3.7 사용 방법

3

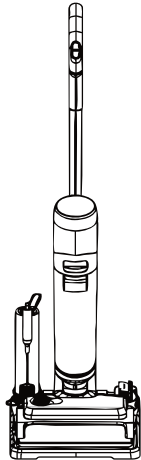

- 사용 후에는 충전 베이스에 제품을 보관해 주십시오.

4

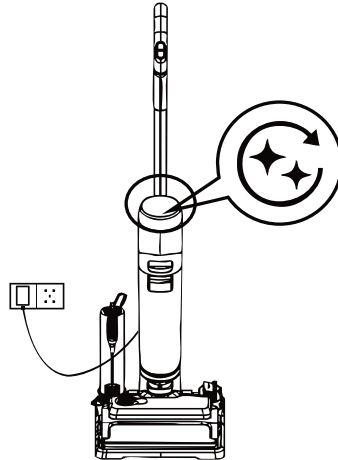

- 오염 상태에 따라 자가 세척을 진행할 수 있습니다.
자가 세척 모드는 충전 중인 상태에서만 가능하며 배터리 잔량이 10% 이상이 남아 있어야 합니다.
자가 세척등에 불이 들어온 상태 혹은 자가 세척이 필요하다고 판단되면 자가 세척 버튼을 눌러 주십시오.
- 자가 세척이 끝나면 제품은 충전 모드에 진입합니다.

3. 사용 방법

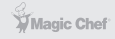

반드시 사용설명서를 읽어 보시고 올바르게 제품을 사용해 주시기 바랍니다.

3.7 사용 방법

5

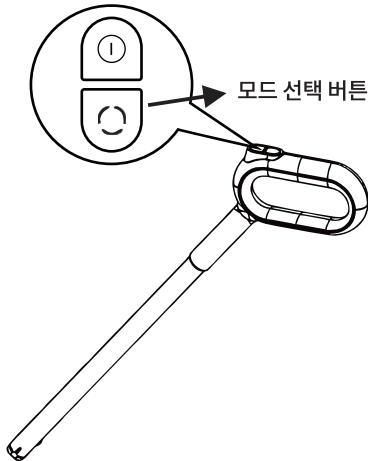

• 음량 조절

충전 중인 상태에서 모드 선택 버튼을 5초 이상 누르시면 음량 조절 모드에 진입합니다.
음량 조절 모드에서 "모드 선택 버튼"을 눌러 음량을 조절할 수 있습니다.

⚠ 주의

- 자가 세척 전과 세척 후에는 반드시 오염수 물통을 깨끗이 세척해 주십시오.
- 원활한 충전을 위하여 항상 충전단자를 깨끗하게 관리해 주십시오.
- 롤 브러시 교체 시, 반드시 전원을 차단해 주십시오.

4. 청소

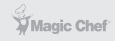

반드시 사용설명서를 읽어 보시고 올바르게 제품을 사용해 주시기 바랍니다.

4.1 본체 청소

1

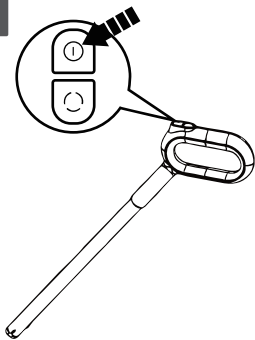

- 제품 전원을 꺼 주십시오.

2

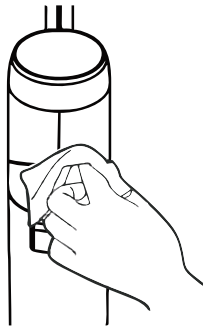

- 물기를 꼭 짰 천 또는 수건으로 제품을 깨끗이 닦아 주십시오.

⚠ 주의

- 제품 청소 전, 물기를 꼭 짜 주십시오.

4. 청소



반드시 사용설명서를 읽어 보시고 올바르게 제품을 사용해 주시기 바랍니다.

4.2 오염수 물통 청소

1

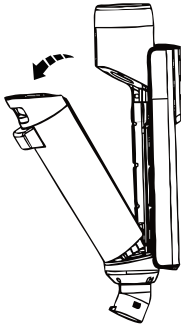

2

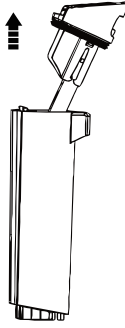

- 오염수 물통이 차면 기기는 자동으로 작동을 멈추고 상태 표시창에 "오염수 물통 세척"이 표시됩니다.

3

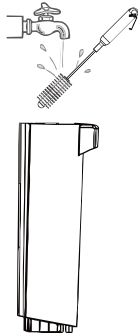

- 탈착한 오염수 물통을 깨끗이 세척해 주십시오.

4

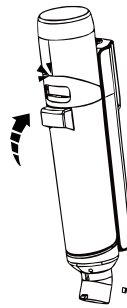

- 오염수 물통 조립 시, 딸깍 소리가 들릴 때까지 손잡이를 밀어 주십시오.

4. 청소

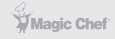

반드시 사용설명서를 읽어 보시고 올바르게 제품을 사용해 주시기 바랍니다.

4.3 필터 청소

1

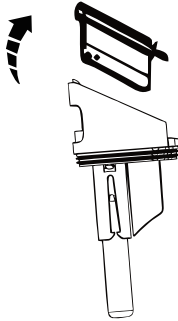

• 오염수 물통을 탈착해 주십시오.

2

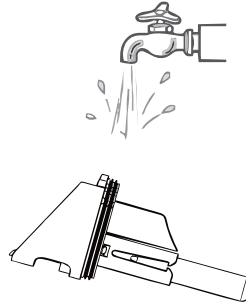

• 깨끗한 물에 필터를 세척해 주십시오.

⚠ 주의

- 세척한 필터는 반드시 충분히 건조한 다음 조립해 주십시오.
건조되지 않은 필터 장착 시 필터링 기능이 저하 혹은 오염수 물통 세척으로 잘못 인식할 수 있습니다.

4. 청소

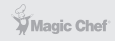

반드시 사용설명서를 읽어 보시고 올바르게 제품을 사용해 주시기 바랍니다.

4.4 정수 물통 청소

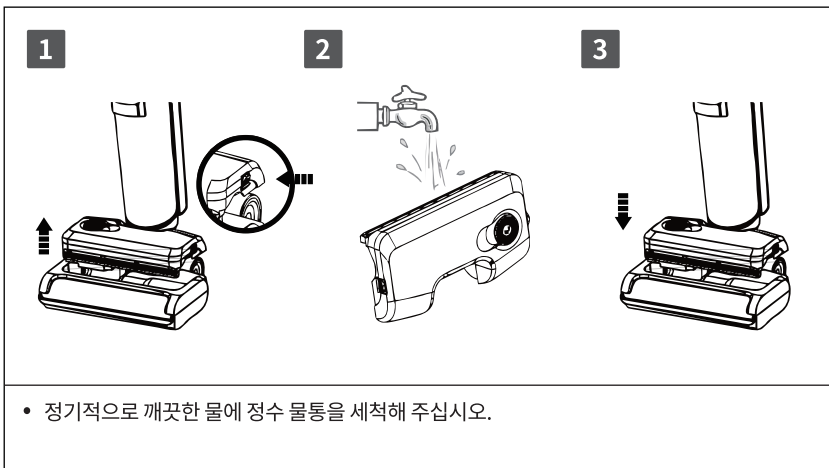

⚠ 주의

- 정수 물통 조립 시 딸깍 소리가 들릴 때까지 가볍게 눌러 주십시오.

4. 청소

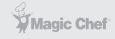

반드시 사용설명서를 읽어 보시고 올바르게 제품을 사용해 주시기 바랍니다.

4.5 롤 브러시 청소

1

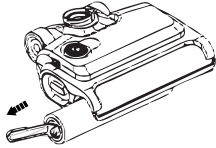

2



- 정기적으로 청소솔을 사용하여 롤 브러시에 묻은 이물질 제거해 주십시오.

3



- 이물질 제거 후, 깨끗한 물에 롤 브러시를 세척해 주십시오.

4

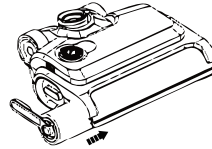

- 세척한 롤 브러시는 충전 베이스에 올려 충분히 건조해 주십시오.

5. 제품 사양

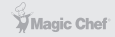

반드시 사용설명서를 읽어 보시고 올바르게 제품을 사용해 주시기 바랍니다.

5.1 제품 사양

모델명	MVC-W2101W
제품 정격	22.2Vdc, 220W, IPX4
어댑터 모델명	BZ030-265090-AK
어댑터 입력	100-240VAC, 50/60Hz, 0.8A Max
어댑터 출력	26.5Vdc, 0.9A
배터리 모델명	D02-01
배터리 형식명	61NR21/70
배터리 정격	22.2Vdc, 4000mAh, 88.8Wh
제품 크기	310(가로) x 340(세로) x 1100(높이)mm
제품 무게	약 4kg

폐가전제품 처리 방법



본 제품에는 배터리가 장착되어 있습니다.

제품 폐기 시, 가까운 지역주민센터에 연락하시어 절차에 따라 처리하여 주십시오.

제품보증서

무선청소기
(가정용)
품질보증기간 1년

판매자 상호 및 연락처	(☎)
구입일 (판매자 기입란)	년 월 일

- 일반 제품을 영업용으로 전환하여 사용할 경우의 보증기간은 반으로 단축 적용됩니다. (영업장, 하숙시설, 공공장소 등)
- 품질보증기간은 제품 구입일자 부터 기산하며, 구입일을 확인할 수 없을 때는 제품제조일 또는 수입통관일로부터 3개월이 경과한 날 부터 품질보증기간을 기산합니다.

유상 서비스

고장이 아닌 경우

(기구세척, 조정, 사용설명, 설치 등 제품고장이 아닌 경우)

- 사용설명 및 분해하지 않고 간단한 조정시
- 인터넷, 안테나, 유선신호 등 외부환경 문제시
- 배송된 제품 초기 설치 및 판매점에서 부실하게 설치해주어 재설치 시
- 제품의 이동, 이사 등으로 인한 설치 변경시
- 제품 내부 먼지 세척 및 이물 제거시
- 타사 제품(소프트웨어 포함)으로 인한 고장 및 고장 설명시
- 구입시 고객요구로 설치한 후 재설치시
- 고객의 필요에 다른 서비스 요청시 (해당제품)
*가스제품 열량변경, 제품청소 등

소비자 과실로 고장인 경우

- 소비자의 취급 부주의 및 잘못된 수리로 고장 발생시
- 가스종류, 가스압, 전기용량을 틀리게 사용하여 고장이 발생된 경우 (해당제품)
- 외부 충격이나 떨어뜨림 등에 의한 고장, 손상 발생시
- 당사에서 미지정된 소모품, 옵션품 사용으로 고장 발생시
- 당사에서 인정하지 않은 사람이 설치 또는 서비스를 실시하여 고장 발생시
- 사용설명서 내에 "주의사항"을 지키지 않아 고장 발생시

그밖의 경우

- 전제지변 (낙뢰, 화재, 염해, 수해 등)에 의한 고장 발생시
- 소모성 부품의 수명이 다한 경우
- 기본 설치 조건 외 추가설치시 유상 청구
- 전사품 구입시 외관품 수리는 유상 청구

◆ 무상서비스

품질 보증기간 이내에 정상적인 사용 상태에서 발생한 고장 또는 결함.

- ※ 고장이 아닌 경우 서비스를 요청하면 요금이 청구되므로 서비스 신청전 사용설명서를 참고해 주십시오.
- ※ 이 보증서는 대한민국에서만 사용되며 다시 발행하지 않으므로 사용설명서와 함께 잘 보관해 주십시오.

■ 수입원 : (주)매직쉐프

■ A/S 및 문의처 : 031-547-2000

MVC-W2101W

매 직 웨 프 습 건 식 진 공 청 소 기

※ 본 제품은 소비자기본법에 의한 소비자 분쟁해결 기준에 의거하여 교환 또는 보상을 받을 수 있습니다.

• 반품 및 교환처 : 구입처 • A/S 및 문의처 : 031-547-2000