

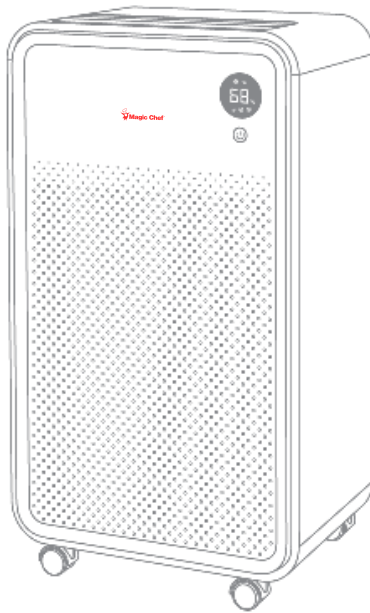

# 사용설명서

매 직 웨 프 제 습 기



## MEDH-OL7KW

본 사용 설명서를 끝까지 읽으신 후 기기를 작동해 주시기 바라며  
추후 안전한 곳에 보관하여 수시로 참고하시기 바랍니다.



1929년에 설립된 이래 약 90년간 “내 집에 꼭 맞는 제품 : SO RIGHT AT HOME”  
이라는 슬로건으로 브랜드가 목적하는 (TARGET) 고객에게 꼭 맞는 (RIGHT) 제품을  
알맞은 (RIGHT) 가격에 공급해 왔습니다.



본 사용 설명서를 끝까지 읽으신 후 안전한 곳에 보관해 주시기 바랍니다.

주요 안전 수칙 사항 .....	03
제품 사양 .....	05
제품의 주요 특성 .....	06
제품 설명도 .....	07
디지털 화면 표기 사항 .....	08
작동 방법 .....	10
세척 및 유지 보수 .....	14
문제 해결 .....	18

## 주요 안전 수칙 사항

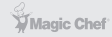

본 기기를 사용하기에 앞서 아래 주요 안전 수칙 사항을 반드시 읽으신 후 모든 주의 사항을 준수해 주시기 바랍니다.

1. 진동 및 소음 방지를 위하여 본 기기는 평평하고 안정된 딱딱한 공간에 설치해 주십시오.
2. 본 기기 본체를 절대로 물이나 기타 액체에 담그지 마십시오.
3. 전원 코드 또는 전원 플러그가 손상되었을 경우 절대로 기기를 작동하지 마시고 지정된 서비스 센터에 접수하여 적절한 수리 또는 교체를 받으시기 바랍니다.
4. 사용을 하지 않거나 이동 및 세척 전 반드시 전원을 끄고 플러그를 소켓에서 먼저 분리해 주십시오.
5. 제품 라벨에 기재된 정격 전압 사항이 일치하는 공간에서만 사용하시기 바랍니다.
6. 본 기기는 실내용 및 가정용으로 제작되었습니다. 상업용 및 실외에서의 사용을 금합니다. 상업용 및 실외에서의 사용으로 인한 기기 고장, 부상, 화재 및 재산 손실에 대해 수입원과 판매처 및 제조사는 일체 책임을 지지 않습니다.
7. 본 기기 위에 무거운 물체를 올려놓거나 기기를 수건, 천, 또는 기타 물체로 덮지 마십시오.
8. 본 기기는 반드시 수평을 유지해야 하며 기울어졌을 시 누수 또는 고장의 위험이 있습니다.
9. 어떠한 이물질 또는 물체도 기기 안에 집어넣지 마십시오.
10. 본 기기를 화구 근처, 가연성 물체 및 액체 근처, 또는 고온이 발생하는 공간 근처에 위치하지 마십시오.
11. 본 기기는 유아 및 어린이, 또는 물리적 정신적 장애를 가진 이가 정상적인 성인의 철저한 안전 교육 및 감시가 없는 상태에서 임의로 다루지 못하도록 설계되었습니다. 위에 명시된 이들이 임의로 기기를 다루지 않도록 철저한 관리 감독이 필요합니다. 아이들이 기기 근처 또는 기기를 가지고 놀지 않도록 각별한 주의 바랍니다.
12. 전원 코드 또는 플러그가 손상된 경우 작업을 즉시 중단하고 플러그를 소켓에서 분리한 후 지정된 서비스 센터에 접수하여 숙련된 테크니션을 통해 적절한 수리 또는 교체를 받으십시오.
13. 본 기기의 전원 플러그가 손쉽게 접근이 가능한 공간에 기기를 설치해 주십시오.

## 주요 안전 수칙 사항



본 기기를 사용하기에 앞서 아래 주요 안전 수칙 사항을 반드시 읽으신 후 모든 주의 사항을 준수해 주시기 바랍니다.

14. 본 기기는 정부에서 지정하는 전선 규정에 규합하게 설치되어야 합니다.
15. 본 기기를 사용하기 적절한 실내 온도는 5°C ~ 35°C 입니다.
16. 본 기기를 임의로 분해, 개조, 또는 수리를 하려는 시도를 하지 마십시오.  
반드시 지정된 서비스 센터를 통해 숙련된 테크니션이 기기를 점검하게 해 주십시오.

## 제품 사양



본 제품을 안전하게 사용할 수 있도록 아래 사용방법을 준수해 주시기 바랍니다.

### 제품 사양

모델명	MEDH-OL7KW
정격	AC 220V, 60Hz, 200W, 0.9A
제습 용량 (1일 기준)	7L/1일(27°C/60%)
	12L/1일(30°C/80%)
소음 레벨	≤36dB(A)
물탱크 용량	2L
사용 냉매 / 용량	R134a / 90g
권장 사용 실내 온도	5°C ~ 35°C
제품 사이즈	280 x 200 x 500 mm
제품 무게	12kg



본 제품을 안전하게 사용할 수 있도록 아래 사용방법을 준수해 주시기 바랍니다.

### 제품의 주요 특성

- 하나의 버튼으로 작동하는 쉬운 조작
- 3가지의 옵션 모드 (자동 모드, 의류 건조 / 지속 모드, 수면 모드)
- 콤팩트하고 모던한 디자인
- 이온화 기능을 통한 공기 청정 기능
- 최저 소음 레벨 (36dB 이하)
- 자동 성에 제거 기능



본 제품을 안전하게 사용할 수 있도록 아래 사용방법을 준수해 주시기 바랍니다.

## 제품 설명도

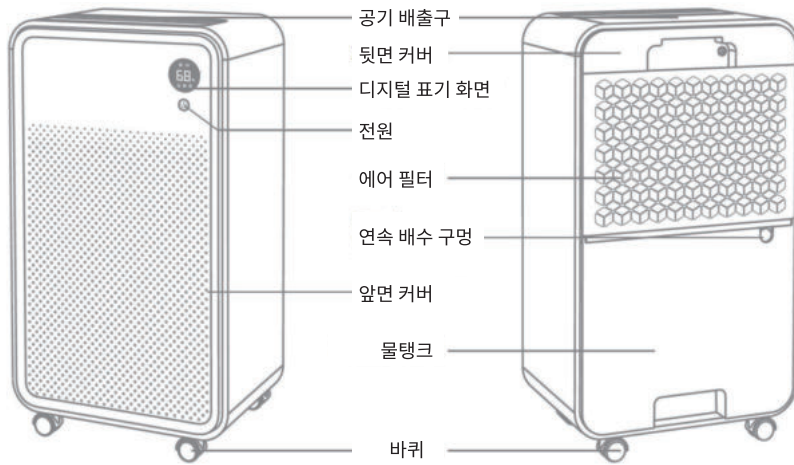



습도가 60% 이상일 시 빨간색 / 습도가 40~60% 사이일 경우 녹색 / 습도가 40% 이하로 내려갔을 시 파란색으로 표기됩니다.

## 디지털 화면 표기 사항



### 3가지 색상으로 디지털 표기 화면에 습도 표시

- 습도 60% 이상 (빨간색)
- 습도 40~60% 사이 (녹색)
- 습도 40% 이하 (파란색)





본 제품을 안전하게 사용할 수 있도록 아래 사용방법을 준수해 주시기 바랍니다.

## 표시등 설명



공기 청정



물탱크 만수



자동 모드



의류 건조  
지속 모드



수면 모드



본 제품을 안전하게 사용할 수 있도록 아래 사용방법을 준수해 주시기 바랍니다.

## 제습기 전원 켜기



전원 버튼  
기능 선택 버튼

플러그를 소켓에 연결하면 표시창이 1초간 깜빡이며 '빠' 하는 알림음이 발생 합니다. 이것은 기기에 전원이 연결되었다는 뜻이며 표시창에 "--" 표기가 됩니다. "--" 표시는 이제 기기가 '대기 모드'로 진입했다는 뜻입니다.

**\*참고:**

위 전원 버튼을 한번 누르시면 기기는 전원이 켜지며 초기 설정된 값인 'A' (AUTO) 자동 모드로 제습 작업을 시작합니다.



자동 모드

옆 자동 모드의 표시등이 켜지며 팬의 스피드는 '강'으로 돌아갑니다.

**\*참고:** 전원 버튼을 눌러 아래 모드를 순차적으로 선택하실 수 있습니다.



의류 건조  
지속 모드

자동 모드에서 전원 버튼을 한 번 더 누르면 CNT(의류 건조/지속 모드)로 전환 되며 약 3초간 옆 표시등이 깜빡이며 이후 불빛이 지속적으로 켜집니다.

팬의 스피드는 '강'으로 고정되며 멈춤 없이 지속적으로 제습 작업이 유지 됩니다. 의류 건조 시 또는 지속적으로 강한 제습이 필요할 시 사용합니다.



수면 모드

위 'CNT(의류 건조/지속 모드)' 에서 전원 버튼을 한 번 더 누르면 기기는 수면 모드로 전환됩니다. 옆 표시등이 약 3초간 깜빡이다 이내 불빛이 지속적으로 켜집니다. 수면 모드에서는 팬이 '약'으로 고정된 상태로 제습 작업이 진행 됩니다.



본 제품을 안전하게 사용할 수 있도록 아래 사용방법을 준수해 주시기 바랍니다.

## 전원 버튼을 통한 모드 변환 과정



처음 전원 연결 후  
전원 버튼 누를 시:



자동 모드로  
작업 시작

자동 모드에서  
전원 버튼 누를 시:



의류 건조/지속 모드로  
작업 시작

의류 건조/지속 모드에서  
전원 버튼 누를 시:



수면 모드로  
작업 시작

## 제습기 전원 끄기

전원 버튼을 약 3초 이상 누르고 있으면 표시 화면에 "--" 가 표기되며 컴프레서는 작동을 바로 멈추며 '팬'은 약 30초 후에 자동으로 멈춥니다.



본 제품을 안전하게 사용할 수 있도록 아래 사용방법을 준수해 주시기 바랍니다.

## 자동 모드



자동 모드에서는 제습기의 팬이 '강'으로 가동되어 사람이 느끼는 편한 습도인 47%~53%로 유지시키는 작업을 합니다.

만약 제습기를 켜기 전 사용하는 공간의 습도가 53% 이상이라면 제습기는 습도가 53% 보다 떨어질 때까지 작동을 합니다.

이후 53% 미만으로 습도가 떨어지면 컴프레서는 자동으로 멈추며 팬은 약 30초 후에 완전히 멈춥니다.

만약 사용 공간의 습도가 47% 이하라면 기기는 '대기 모드'로 있다가 실온의 습도가 47% 이상 올라가면 제습 작업이 자동으로 시작됩니다.

## 의류 건조/ 지속 모드



의류 건조/지속 모드에서는 제습기의 팬은 '강'으로 유지되며 실온의 습도량과 관계없이 제습 작업이 지속적으로 유지됩니다.

습도가 유난히 많다고 느껴지거나 빨래를 마친 후 의류의 물기를 제거하실 경우 이 모드를 사용하실 수 있습니다.

위 모드는 제습기 전원을 수동으로 끄기 전까지 또는 물탱크의 물이 만수(물이 가득 찼을 시)가 될 때까지 기기는 멈추지 않습니다.

## 수면 모드



수면 모드에서는 제습기의 팬이 '약'으로 가동되어 사람이 느끼는 편한 습도인 47~53%의 습도를 유지시키는 작업을 합니다.

기능상으로서 수면 모드는 자동 모드와 같은 작업 패턴을 진행합니다.

팬이 '약'인 상태로 작업되어 소음이 최소화되어 수면을 취하실 시 또는 방해받고 싶지 않을 시 이 모드를 선택하실 수 있습니다.



본 제품을 안전하게 사용할 수 있도록 아래 사용방법을 준수해 주시기 바랍니다.

## 물탱크 만수 표시



물탱크에 물이 꽉 찼다는 표시입니다.

물탱크에 제습이 된 물이 가득 차게 되면 옆 표시등에 빨간불이 들어오며 5초 동안 '삐' 하는 알림음을 15번 반복합니다.

위 표시등에 빨간불이 들어오고 알림음이 발생했을 시 '전원' 버튼을 누르면 알림음이 소거됩니다.

이때 컴프레서, 팬, 그리고 이온화 작업은 멈추고 모든 기기는 정지 상태가 됩니다. 이후 물탱크의 물을 비운 후 다시 체결하면 이전 작업하던 모드로 다시 기기의 작업이 시작됩니다.

## 물탱크의 물 비우기

1. 물탱크의 하단 부분을 양손으로 잡고 조심스럽게 바깥으로 빼 주십시오.
2. 물탱크를 뺀 상태 그대로 방향을 바꾸거나 흔들지 마시고 조심스럽게 물이 넘치지 않도록 물을 비우실 장소로 이동해 주십시오.
3. 물탱크의 물을 싱크대, 세면대, 욕조, 또는 화장실 바닥의 배수구에 천천히 쏟아서 비워 주십시오.
4. 비워진 물탱크를 다시 본체에 빼낸 방향 그대로 다시 체결해 주십시오.
5. 물탱크가 제대로 체결이 되면 기기는 이전에 작업하던 모드로 자동으로 다시 작업이 시작됩니다.

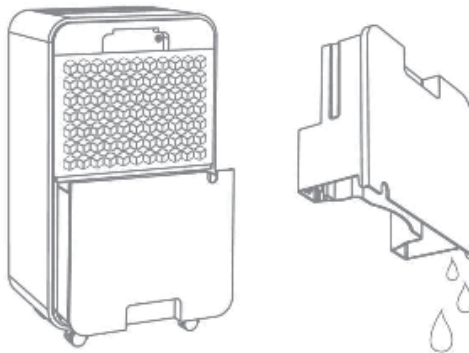



본 제품을 안전하게 사용할 수 있도록 아래 사용방법을 준수해 주시기 바랍니다.

## 작업 전 주의 사항

1

**\*주의:**

그림과 같이 물탱크 안의 '부레'를 물탱크에서 분리하지 마십시오. '부레'가 물탱크에서 분리되면 제습기는 작동되지 않습니다.

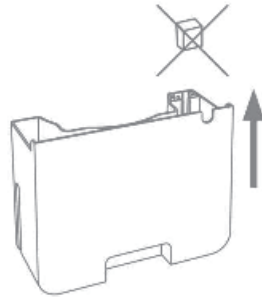

2

물탱크를 비워낸 후 다시 체결할 경우, 본체에 완전하게 밀착이 되었는지 확인 바랍니다. 물탱크가 본체에 제대로 체결이 되지 않으면 제습기는 작동되지 않습니다.

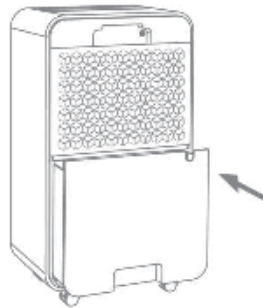

3

물탱크 세척 시 일반 온도의 차가운 물 또는 미지근한 흐르는 물에 세척해 주십시오. 너무 차갑거나 뜨거운 물로 세척 시 플라스틱에 이상이 있을 수 있습니다. 일반 설거지용 세제를 물에 풀어 세척 가능하나 철 수세미, 솔, 화학 물질이 들어간 세제, 가솔린, 벤젠, 신나 등을 사용하면 표면 변질, 스크래치, 변색의 위험이 있으니 사용을 금해 주십시오. 세척 후 흐르는 물에 비눗기를 완전히 헹구어 주신 후 물기를 제거해 주시기 바랍니다.



본 제품을 안전하게 사용할 수 있도록 아래 사용방법을 준수해 주시기 바랍니다.

## 연속 배수로 사용하기

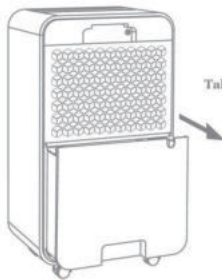

Take out the tank

**A** 그림과 같이 물탱크를 본체에서 분리해 주십시오.

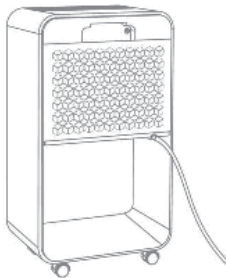

**B** 지름 9.5 mm 규격의 호스를 사용하여 제품 뒷면의 연속 배수로 구멍에 연결해 주십시오.

호스 길이는 배수가 되어 빠지는 공간까지 감안하여 넉넉한 길이로 선정해 주십시오.

호스는 직선 또는 위 방향으로 설치할 수 없으며 반드시 배수로보다 아래의 위치로 늘어뜨려야 원활한 배수가 진행됩니다.

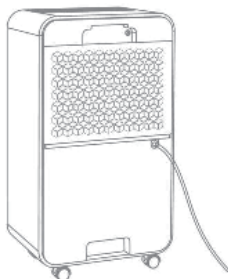

**C** 그림과 같이 호스가 연결된 본체에 맞게 물탱크를 올바른 방향으로 다시 체결해 주십시오.

호스 지름이 맞지 않으면 호스가 빠지거나 물탱크가 체결되지 않을 수 있으니 주의 바랍니다.



본 제품을 안전하게 사용할 수 있도록 아래 사용방법을 준수해 주시기 바랍니다.

## 사용 공간 확보

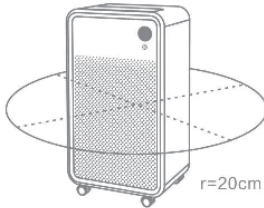

제습기를 설치하려는 공간은 앞뒤 좌우로 기기에서 최소 20cm 이상의 여유 공간이 확보되어야 원활한 공기 순환 및 제습 작업이 가능하오니 이점 유의해 주시기 바랍니다.

## 세척

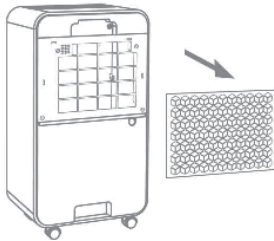

### 기기 외관:

부드러운 천 또는 수건에 물기를 조금 묻혀서 부드럽게 외관 전체를 닦아 주신 후 물기를 제거해 주십시오.

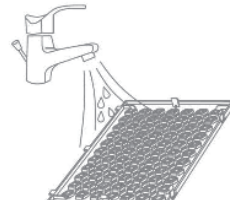

### 에어 필터:

- 필터 프레임을 본체에서 분리한 후 내장되어 있는 에어 필터를 조심스럽게 기기에서 빼내어 주십시오.
- 진공 청소기를 사용하여 에어 필터에 묻어 있거나 누적되어 있는 먼지를 제거해 주시기 바랍니다.
- 만약 에어 필터가 많이 지저분하다면 흐르는 물에 일반 설거지용 세제를 사용하여 세척을 하실 수 있습니다. 이후 물기를 제거한 후 완전히 건조되도록 기다려 주십시오.
- 세척이 완료되고 건조된 에어 필터를 먼저 본체 안에 넣으신 후 필터 프레임을 다시 체결해 주십시오.

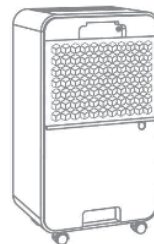





본 제품을 장기간 사용하지 않을 시 다음 사항을 유의하여 보관해 주시기 바랍니다.

### 보관

1. 물탱크의 물을 완전히 비우신 후 남아 있는 물기를 닦아 주시기 바랍니다.  
제품 하단에 고여 있을지도 모르는 잔량의 물 또한 닦아 주시기 바랍니다.
2. 전원 코드를 기기에서 수거한 후 물이 비워진 물탱크에 넣어서 보관해 주십시오.
3. 에어 필터를 분리하여 더러워진 에어 필터를 세척해 주십시오.  
이후 기기 본체에 다시 필터 프레임과 함께 체결해 주십시오.
4. 서늘하고 건조한 공간에 안전하게 제품을 보관해 주십시오.  
보관 시 제품 위에 다른 물체를 올려놓지 않도록 주의 바랍니다.

### 자동 성에 제거 기능

사용하는 공간의 실온도가 5°C 에서 10°C 사이인 경우	기기는 매 30분마다 자동으로 성에를 제거해 줍니다.
사용하는 공간의 실온도가 11°C 에서 18°C 사이인 경우	기기는 매 45분마다 자동으로 성에를 제거해 줍니다.

## 문제 해결

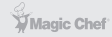

기기를 사용하다가 고장 또는 오작동이 의심된다면 서비스 센터에 전화를 하시기 전 아래 사항을 먼저 확인해 주시기 부탁드립니다.

### 문제 해결 방법

문제	추정 원인	문제 해결 방안
작동이 되지 않음	전원 연결이 되지 않았습니다.	전원 플러그를 소켓에 연결해 주십시오.
	물탱크 만수 표시등이 깜빡입니다. 물탱크가 체결되지 않았습니다.	물탱크의 물을 비우신 후 다시 체결해 주십시오.
	사용 공간 실온도가 5°C 미만 또는 35°C 초과	적절 사용 실온도는 5°C ~ 35°C 입니다.
원활한 제습이 되지 않음	에어 필터에 먼지가 누적되었거나 막혀 있습니다.	에어 필터를 세척해 주십시오.
	공기 흡입구 또는 배수구가 막혀 있습니다.	이물질, 이물체를 치워 주십시오.
공기 순환이 되지 않음	에어 필터에 먼지가 누적되었거나 막혀 있습니다.	에어 필터를 세척해 주십시오.
작동 시 시끄러운 소음이 발생함	기기가 평평하고 안정된 공간에 설치되었는지요?	평평하고 안정된 딱딱한 공간에 설치 바랍니다.
	에어 필터에 먼지가 누적되었거나 막혀 있습니다.	에어 필터를 세척해 주십시오.

### 표시창 '에러' 표시

<b>E2</b>	습도 센서 불량	습도 센서를 닦아 주시거나 교체 바랍니다. (서비스 센터 접수)
<b>LO</b>	주변 환경 습도가 20% 이하로 내려 갔습니다.	정상이며 컴프레서는 작동을 멈추지만 '팬'은 작동을 계속합니다.
<b>CH</b>	주변 환경 온도가 35°C 보다 올라갔으며 과열 방지 기능이 적용 중입니다.	
<b>CL</b>	주변 환경 온도가 5°C 미만으로 내려갔습니다.	
<b>HI</b>	주변 환경 습도가 95% 이상으로 올라갔습니다.	정상이며 컴프레서와 팬이 습도가 지속적 으로 작동합니다.

# 제품보증서

제습기  
(가정용)  
품질보증기간 1년

판매자 상호 및 연락처	(☎ )
구입일 (판매자 기입란)	년 월 일

- 일반 제품을 영업용으로 전환하여 사용할 경우의 보증기간은 반으로 단축 적용됩니다. (영업장, 하숙시설, 공공장소 등)
- 품질보증기간은 제품 구입일자 부터 기산하며, 구입일을 확인할 수 없을 때는 제품제조일 또는 수입통관일로부터 3개월이 경과한 날 부터 품질보증기간을 기산합니다.

### 유상 서비스

<p><b>고장이 아닌 경우</b> (기구세척, 조정, 사용설명, 설치 등 제품고장이 아닌 경우)</p> <ul style="list-style-type: none"> <li>• 사용설명 및 분해하지 않고 간단한 조정시</li> <li>• 인터넷, 안테나, 유선번호 등 외부환경 문제시</li> <li>• 배송된 제품 초기 설치 및 판매점에서 부실하게 설치해주어 재설치 시</li> <li>• 제품의 이동, 이사 등으로 인한 설치 변경시</li> <li>• 제품 내부 먼지 세척 및 이물 제거시</li> <li>• 타사 제품(소프트웨어 포함)으로 인한 고장 및 고장 설명시</li> <li>• 구입시 고객요구로 설치한 후 재설치시</li> <li>• 고객의 필요에 다른 서비스 요청시 (해당제품)</li> <li>*가스제품 열량변경, 제품청소 등</li> </ul>	<p><b>소비자 과실로 고장인 경우</b></p> <ul style="list-style-type: none"> <li>• 소비자의 취급 부주의 및 잘못된 수리로 고장 발생시</li> <li>• 가스종류, 가스압, 전기용량을 틀리게 사용하여 고장이 발생된 경우 (해당제품)</li> <li>• 외부 충격이나 떨어뜨림 등에 의한 고장, 손상 발생시</li> <li>• 당사에서 미지정된 소모품, 옵션품 사용으로 고장 발생시</li> <li>• 당사에서 인정하지 않은 사람이 설치 또는 서비스를 실시하여 고장 발생시</li> <li>• 사용설명서 내에 "주의사항"을 지키지 않아 고장 발생시</li> </ul> <p><b>그밖의 경우</b></p> <ul style="list-style-type: none"> <li>• 천재지변 (낙뢰, 화재, 연해, 수해 등)에 의한 고장 발생시</li> <li>• 소모성 부품의 수명이 다한 경우</li> <li>• 기본 설치 조건 외 추가설치시 유상 청구</li> <li>• 전시품 구입시 외관품 수리는 유상 청구</li> </ul>
--	--

◆ 무상서비스

품질 보증기간 이내에 정상적인 사용 상태에서 발생한 고장 또는 결함.

- ※ 고장이 아닌 경우 서비스를 요청하면 요금이 청구되므로 서비스 신청전 사용설명서를 참고하십시오.
- ※ 이 보증서는 대한민국에서만 사용되며 다시 발행하지 않으므로 사용설명서와 함께 잘 보관해 주십시오.

■ 수입원 : (주)매직쉐프  
■ A/S 및 문의처 : 031-547-2000

**MEDH-OL7KW**  
매 직 쉼 프 제 습 기

※ 본 제품은 소비자분쟁해결 기준에 의거하여 교환 또는 보상을 받을 수 있습니다.

• 반품 및 교환처 : 구입처 • A/S 및 문의처 : 031-547-2000