



사용설명서

매 직 쉐 프 무선 진공 포장기



MVS-C2301W

반드시 사용설명서를 읽어보시고 올바르게 제품을 사용해 주시기 바랍니다.

사용설명서는 사용자가 언제든지 볼 수 있는 곳에 보관하여 주십시오.

본 제품은 가정용 및 실내용 제품입니다. 상업용, 실험용, 산업용으로 사용하지 마십시오.



1929년에 설립된 이래 약 90년간 “내 집에 꼭 맞는 제품 : SO RIGHT AT HOME”
이라는 슬로건으로 브랜드가 목적하는 (TARGET) 고객에게 꼭 맞는 (RIGHT) 제품을
알맞은 (RIGHT) 가격에 공급해 왔습니다.



반드시 "안전 수칙"을 읽으시고 올바르게 제품을 사용하시기 바랍니다.

목차

1. 안전 수칙 사항	3
2. 진공 포장기의 장점	5
3. 제품 사용 방법	6
3.1 제품 설명	6
3.2 컨트롤 패널 설명도	8
3.3 처음 사용 전	9
3.4 진공 포장백 사용 방법	10
3.5 진공 용기 사용 방법	12
4. 세척 및 관리	14
5. 문제 해결 가이드	15
6. 제품 사양	18
6.1 제품 사양	18
6.2 폐가전제품 처리 방법	18

1. 안전 수칙 사항



반드시 "안전 수칙"을 읽으시고 올바르게 제품을 사용하시기 바랍니다.
안전 수칙을 지키지 않은 경우 심각한 상해나 사망 또는 제품이 손상될 수 있습니다.

1. 안전 수칙 사항

- ※ 본 제품은 다음과 같이 가정용 및 실내용 진공포장기입니다.
용도 이외로 사용하지 마십시오.
- ※ 이 제품은 신체, 감각, 정신 능력이 결여되어 있거나 경험과 지식이 부족하여 감독이나 지시 없이는 안전하게 기기를 사용할 수 없는 사람(어린이 포함)이 사용하도록 만들어지지 않았습니다.
- ※ 본 제품을 유아 및 어린이가 가지고 장난치지 않도록 각별한 주의를 기울여 주시기 바랍니다.

⚠ 경고 지키지 않았을 경우 사용자가 사망하거나 중상을 입을 수 있습니다.

⚠ 주의 지키지 않았을 경우 사용자가 부상을 당하거나 재산상의 손해를 입을 수 있습니다.

[중요 안전 사용설명서] 주의 깊게 읽고 나중에 참고할 경우를 대비해서 잘 보관해 주세요.

사용 관련

⚠ 경고

- 본 기기를 열기 발생하는 화구, 폭발의 위험이 있는 액체, 화재가 발생할 수 있는 물질 및 물체 근처에 위치하지 마십시오.
- 가스가 새는 공간에서 본 제품을 사용하지 마십시오.
- 습기가 많은 곳이거나 비에 노출되어 설치하지 마십시오.
- 제품 본체를 절대로 물이나 기타 액체에 담그지 마십시오.
- 제품에 오일이나 물 등 어떠한 윤활제도 첨가하지 마십시오.
- 매직쉐프 서비스 수리기사 이외에는 임의로 분해하거나 수리, 개조하지 마십시오.
- 사용 중 또는 사용 직후 표면이 뜨거우니 화상을 입지 않도록 조심하십시오.

⚠ 주의

- 기기를 작업 시 반드시 수평이 이루어진 안정된 공간에 기기를 위치해 주시기 바랍니다.

1. 안전 수칙 사항



반드시 "안전 수칙"을 읽으시고 올바르게 제품을 사용하시기 바랍니다.
안전 수칙을 지키지 않은 경우 심각한 상해나 사망 또는 제품이 손상될 수 있습니다.

1. 안전 수칙 사항

사용 관련

⚠ 주의

- 본 제품은 건조한 음식 재료만 밀봉하도록 설계되었습니다.
포장백에 물 또는 기타 액체가 있는 상태로 밀봉하지 마십시오.
- 진공 포장실에 물기가 있을 경우, 물기를 제거하여 주시고 패키지를 깨끗이 닦아 주십시오.
- 진공 포장하려는 음식 재료와 물 또는 액체가 포장백에 같이 동봉된 상태로 작업을 하지 마시기 바랍니다. 본 기기는 물기가 있는 음식 재료도 진공 포장이 가능하나 최대한 진공 포장백에 넣기 전에 물기를 뺀 상태로 포장백 입구에 물이 닿지 않도록 주의해 주시기 바랍니다.
포장백 입구 또는 기기 커버에 물이 묻었다면 키친타월 등으로 깨끗이 닦아 주시기 바랍니다.
- 물 또는 액체가 진공백에 차 있는 상태에서 진공백 입구를 통해 물 또는 액체를 쏟아 버리지 마시고, 미리 물기를 최대한 제거한 상태에서 진공백에 조심스럽게 넣어 주시기 바랍니다.
- 본 제품은 폭 25cm 이하의 진공 포장백만 사용하실 수 있습니다.
- 이미 사용한 진공 포장백은 재사용하지 마십시오.
- 매번 작업 후 최소 30초 이상 기기가 식도록 기다려 주신 후, 다음번 작업을 해주십시오.
- 작업이 완료된 기기의 '열판' 부분은 뜨거울 수 있으니 화상 방지를 위하여 만지지 마십시오.
- 기기에 동봉된 정품 구성품 외 다른 방법으로 구매하신 호환용 구성품 사용은 권장하지 않습니다.
- 세척 후 또는 기기를 사용하지 않을 경우, 자연 건조가 원활하게 이루어지기 위하여 상단 커버가 열린 상태로 유지해 주시기 바랍니다.
- 본 기기는 외부의 타이머나 분리된 원격 조정 시스템에 의해 작동되도록 설계되지 않았습니다.
- 처음 사용하기 전 상단-하단 커버 사이 양옆에 끼워져 있는 2개의 PE 폼을 제거해 주시기 바랍니다.

2. 진공 포장기의 장점

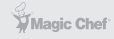

반드시 사용설명서를 읽어 보시고 올바르게 제품을 사용해 주시기 바랍니다.

2. 진공 포장기의 장점

진공 포장기

- 본 기기는 포장지 안의 공기를 빼내어 최대한 포장지와 안의 내용물을 압축하여 내용물의 신선함을 오랫동안 유지시켜 주도록 만들어졌습니다.
이 기기는 수많은 사람들이 냉장고 또는 냉동고 안에 신선한 음식을 오랫동안 보존할 수 있도록 도움을 주고 있습니다. 여러분의 주방 안에 본 진공 포장기를 비치하여 오랫동안 신선함을 유지하는 기쁨을 누리시기 바랍니다.

왜 진공 포장기가 필요한가요?

- 음식물이 공기 중에 노출되면 신선도와 영양분이 시간이 지남에 따라 줄어듭니다.
공기 중에 노출된 음식물은 박테리아, 이스트 균 등에 의해 변질되고 오염됩니다.
본 기기는 포장지 안의 공기를 빼내고 밀봉하여 음식물의 맛과 품질을 유지시킬 수 있습니다.
이 제품과 구성품을 사용하여 최대 5배 이상의 시간 동안 음식을 신선하게 보관하시기 바랍니다.

신선함 유지, 비용 절감, 시간 절약

- 비용 절감: 본 기기를 사용하여 시중에 파는 식재료를 세일 기간 동안 다량 구매하여 포장지에 알맞은 양으로 분류, 진공 포장 후 저장함으로 낭비되는 잔량 없이 비용 절감을 하실 수 있습니다.
- 시간 절약: 다음 주 또는 다음 달 준비할 음식물을 미리 포장하여 음식 조리에 필요한 시간을 절약하실 수 있습니다.
- 계절성 음식 또는 특별한 음식: 빨리 상하거나 특정 계절에만 구매 가능한 음식물을 오랜 기간 동안 보존할 수 있습니다.
- 식단 조절: 포장지에 압축 포장된 음식물의 칼로리, 무게 등을 포장지 겉면에 표기함으로써 본인이 한 번에 섭취하는 일 평균 칼로리를 조절할 수 있습니다.

3. 제품 사용 방법

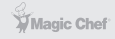

반드시 사용설명서를 읽어 보시고 올바르게 제품을 사용해 주시기 바랍니다.

3.1 제품 설명

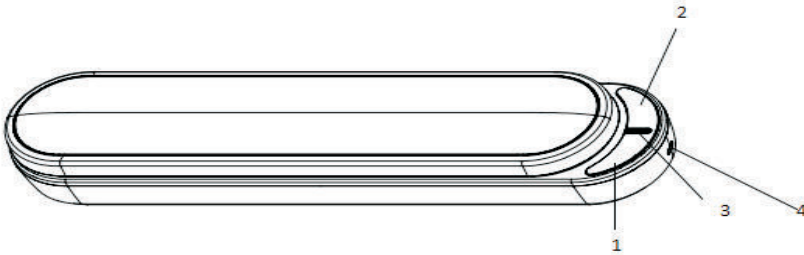

- 자세한 사용 설명은 '컨트롤 패널 설명도'를 참고해 주시기 바랍니다.

No.	항목	기능	
1	전원	2초 이상 누르시면 전원이 켜집니다.	
	정지	작동 중에 누르시면 작동이 멈춥니다.	
2	자동 (진공 + 밀봉)	버튼을 누르시면 진공과 밀봉 작업을 시작합니다.	
	밀봉	진공백 끝부분이 하단 커버 밀봉선까지 위치하여야 완벽하게 작업이 완료됩니다.	
3	상태 표시등	빨간색등	전원 꺼짐 / 배터리 부족 / 충전 중
		초록색등	전원 켜짐 / 충전 완료
		파란색등	작동 중
		보라색등	진공 기능 작동 중
4	충전부	충전 케이블 연결부 (C Type 케이블)	
5	커버 고정대	-	

3. 제품 사용 방법



반드시 사용설명서를 읽어 보시고 올바르게 제품을 사용해 주시기 바랍니다.

3.1 제품 설명

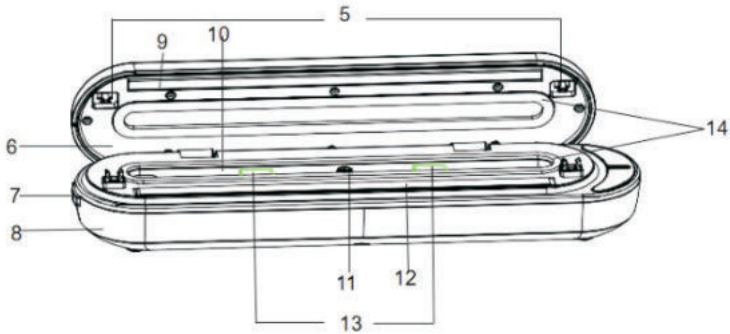

No.	항목	기능
6	상단 커버 조립품	상단 커버를 열 때 사용됩니다.
7	공기 순환 버튼	진공 포장기를 사용한 후에는 반드시 버튼을 눌러 진공 공간에서 공기를 빼 두껍을 열어야 합니다.
8	본체 조립품	진공 공간 및 열판 포함
9	밀봉 테이프	열판으로 진공백을 고정시킵니다.
10	진공 공간	(진공)공기를 흡입하는 부분입니다.
11	공기 흡입구	제품 사용 시 공기 유입을 위하여 흡입구 부분이 막히지 않도록 주의 바랍니다.
12	열판	진공백을 가열하여 밀봉합니다.
13	진공백 점착 부분	-
14	씰링 (상-하)	사용 시, 외부에서 진공 공간으로 공기가 들어오는 것을 방지해 줍니다.

3. 제품 사용 방법

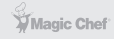

반드시 사용설명서를 읽어 보시고 올바르게 제품을 사용해 주시기 바랍니다.

3.2 컨트롤 패널 설명도



버튼	기능
자동	이 버튼을 누르시면 자동으로 진공 및 밀봉 작업이 시작됩니다. 밀봉 완료 후 표시등이 녹색으로 바뀌고, 자동으로 작업이 완료되며 상단 커버가 열립니다.
밀봉	이 버튼을 누르시면 밀봉 작업이 시작됩니다. 밀봉 완료 후 표시등이 녹색으로 바뀌며, 자동으로 작업이 완료되며 상단 커버가 열립니다.
전원	이 버튼을 2초 정도 누르시면 전원이 켜집니다.
정지	작업 도중 이 버튼을 누르시면 작업 진행 정도와 상관없이 작업이 바로 중단됩니다.

3. 제품 사용 방법

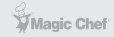

반드시 사용설명서를 읽어 보시고 올바르게 제품을 사용해 주시기 바랍니다.

3.3 처음 사용 전

- 처음 사용 전 진공 포장기 상단 커버를 열어 진공 공간에 PE폼을 빼내어 주시기 바랍니다. 이는 간섭 방지를 위한 쿠션이며 제품 사용 시에는 필요하지 않습니다.
- 제품 사용 방법을 참고하여 올바른 방법으로 상단 커버를 열고, 씰링(상-하)들이 제대로 체결되어 있는지 확인해 주시기 바라며, 만약 튀어나오거나 빠져나온 부분이 있다면 손가락으로 꾹꾹 눌러 주시면 원위치에 체결됩니다.
- 진공 포장백 안에 넣을 내용물이 너무 크거나 두꺼우면 완전하게 진공 또는 밀봉이 되지 않을 수도 있습니다.
- 젖은 재료를 포장백 안에 넣을 시 물기를 최대한 털어 주신 후, 진공 포장백 입구에 물 또는 액체가 닿지 않도록 조심해 주시기 바랍니다.

주의

- 제품 본체를 절대로 물이나 기타 액체에 담그지 마십시오.

3. 제품 사용 방법

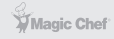

반드시 사용설명서를 읽어 보시고 올바르게 제품을 사용해 주시기 바랍니다.

3.4 진공 포장백 사용 방법



그림1

- 상단 커버를 상기 그림1과 같이 양쪽 모서리 부분을 눌러 열어 주시기 바랍니다.
- 실리콘 바 안쪽을 지나 하단 커버 중간에 위치하고 있는 밀봉선까지 위치하게 한 후, 주름이 지거나 접히지 않은 상태로 반듯하게 넣어 주시기 바랍니다.
- 사용 완료 후 상단 커버를 닫아주신 후 양 손바닥으로 모서리 부분을 눌러 '딸깍' 소리가 들리도록 체결해 주시기 바랍니다.

⚠ 주의

- 진공 포장백 입구 끝부분이 실리콘 바를 넘어 하단 커버 '밀봉선'까지 위치하여야 완벽하게 작업이 완료되오니 참고 바랍니다.
- 실리콘 바 안으로 들어가는 진공 포장백 입구 부분에 먼지, 이물질, 또는 물기가 묻지 않도록 주의 바랍니다.

3. 제품 사용 방법

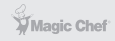

반드시 사용설명서를 읽어 보시고 올바르게 제품을 사용해 주시기 바랍니다.

3.4 진공 포장백 사용 방법



그림2



3. 제품 사용 방법

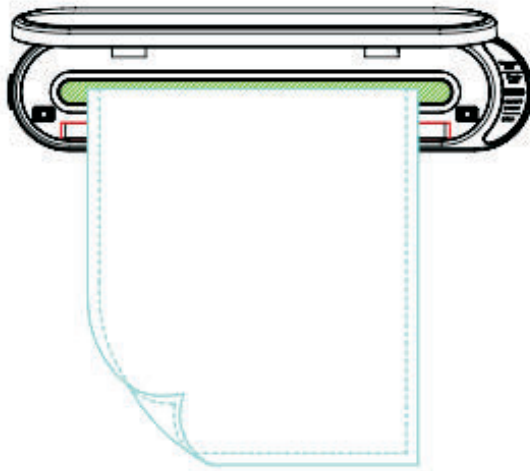
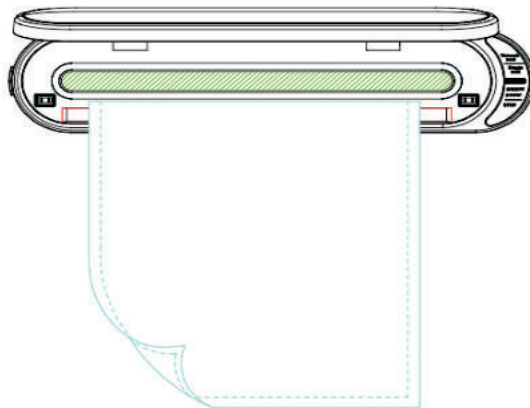
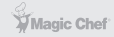

반드시 사용설명서를 읽어 보시고 올바르게 제품을 사용해 주시기 바랍니다.

3.5 진공 용기 사용 방법

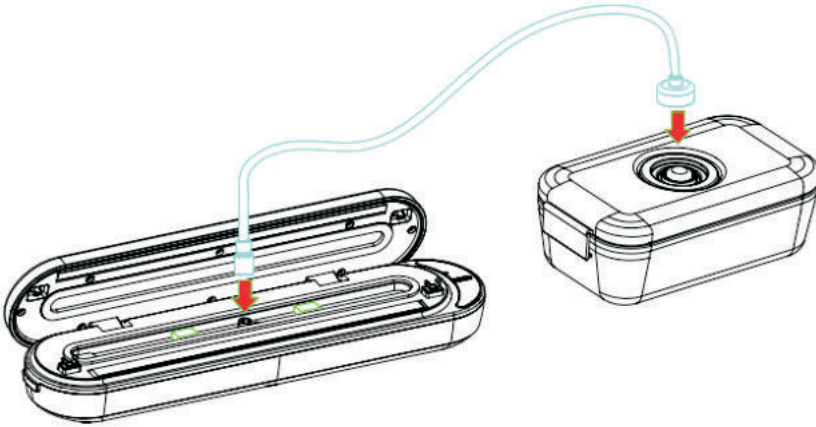

- 상단 커버를 열고 가운데 구멍 부분에 에어 호스를 연결하여 주시기 바랍니다.
온라인 몰 등에서 호환용 진공 용기를 구매할 시 반드시 본 기기에 체결 가능한 지름 사이즈를 확인해 주시기 바랍니다.
에어 호스의 외경 지름 기준으로 에어 호스가 본체 에어 호스 구멍에 삽입되는 구조입니다.
- 진공 용기 뚜껑에 음식 재료가 닿거나 넘치지 않도록 적당한 양의 음식 재료만 넣으신 후 용기 뚜껑을 닫아 주시기 바랍니다.
- 진공 작업이 종료된 후 '에어 호스'를 용기 뚜껑 중앙에서 먼저 바로 분리해 주시기 바랍니다.
이후 본체에 있는 에어 호스 구멍에서 다른 한쪽의 에어 호스를 분리해 주시기 바랍니다.
진공 작업 종료 후 에어 호스를 진공 용기에서 바로 분리해 주지 않으면, 약간의 공기가 용기 내부로 다시 유입될 수도 있습니다.
- 진공 용기 내부가 깨끗하고 물기가 없는지 확인해 주시기 바라며, 만약 더럽거나 물기가 있다면 세척 후 물기를 말끔히 제거해 주시기 바랍니다.



반드시 사용설명서를 읽어 보시고 올바르게 제품을 사용해 주시기 바랍니다.

3.5 진공 용기 사용 방법

- 진공 용기에 넣으실 음식 재료 또는 물건을 용기 안에 투입 후 뚜껑을 제대로 닫아 주세요.
- 자동 버튼을 누르시면 용기 내부의 공기가 에어 호스를 통해 내부로 빨려 들어가 용기 내부는 진공 상태가 되며 모든 공기가 빠져나갔을 시 자동으로 작업이 종료됩니다.

참고

- 진공 용기를 별도 판매하고 있지 않습니다.
온라인 쇼핑몰에서 판매되는 에어 호스 및 진공 포장 용기로 구매할 시 반드시 에어 호스 지름에 적합한 에어 호스 및 진공 포장 용기로 구매하셔야 본 기기와 호환이 가능합니다.
- 타사의 호환용 에어 호스 및 진공 포장 용기 사용 시 발생할 수 있는 오류 및 고장은 무상 보증 범위에 포함되지 않습니다.

4. 세척 및 관리

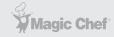

반드시 사용설명서를 읽어 보시고 올바르게 제품을 사용해 주시기 바랍니다.

4. 세척 및 관리

- 제품 외관은 부드러운 천이나 수건으로 닦아 주신 후 물기를 제거해 주시기 바랍니다.
- 진공 포장백 삽입 부위에 묻은 음식물 찌꺼기 및 물기는 키친타월 등으로 닦아 주시기 바랍니다.
- **진공 포장기 세척 방법:** 물티슈 혹은 젖은 수건을 사용하여 세척하실 수 있습니다.
 - ① 물티슈 혹은 젖은 수건으로 세척 후 남은 물기를 말끔히 닦아주고, 실리콘 바 및 씰링이 세척 과정에서 분리되었다면 다시 제자리에 손가락으로 꼭꼭 눌러 주시면 쉽게 다시 체결이 됩니다.
 - ② 세척 후 외관에 묻은 물기는 반드시 닦아 주신 후 자연 건조가 되도록 바닥에 뒤집은 상태로 놓아 주시기 바랍니다.
 - ③ 실리콘 바 및 씰링은 물이 스며들지 않아 물기를 제거하신 후 자연 건조만 해주셔도 됩니다.
- 세척 후 제품이 완전히 건조된 후 사용하시기 바랍니다.
- 수세미 등 거친 표면의 세척 도구 및 벤젠, 신나, 락스 등 화학 성분이 들어간 세척 용액을 사용하지 마십시오.
- 위생 차원 및 질병 방지를 위하여 생고기, 회 또는 기름기가 많은 음식 재료가 사용되었던 진공 포장백은 재사용을 하지 마십시오.
- 일반 재료를 넣었던 진공백은 추후 재사용이 가능하나 반드시 밀봉되었던 부분을 직선으로 잘라서 재사용 시 제품 하단 커버 안으로 진공백 입구 부분이 반듯하게 들어갈 수 있도록 해주시기 바랍니다.
- 여러 번 재사용을 하여 진공백의 길이가 짧아져 입구에서 재료까지 길이가 5cm 미만이 되었을 시에는 더 이상 재사용이 불가하며 무리하게 이 상태로 작업하였을 시 충분한 진공 및 밀봉이 되지 않을 수 있습니다.
- 세척 후 또는 제품을 사용하지 않을 시에는 상단 커버가 하단 커버에 자연스럽게 얹힌 상태가 되도록 보관해 주시기 바랍니다.

5. 문제 해결 가이드

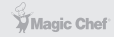

반드시 사용설명서를 읽어 보시고 올바르게 제품을 사용해 주시기 바랍니다.

5. 문제 해결 가이드

기기를 사용하시다 보면 가끔 고장이 의심되는 증상이 나타날 수 있습니다.
 지정된 서비스 센터에 문의 또는 접수 전 아래 사항들을 확인 후 선 조치를 취해 주시기 바랍니다.
 이후에도 동일한 증상이 나타날 시 지정된 서비스 센터에 접수해 주시기 바랍니다.

증상	해결
전원 연결 시 기기가 반응을 하지 않습니다.	서비스 센터에 접수하여 적절한 교체 또는 수리를 받으시기 바랍니다.
진공 작업이 되지 않습니다.	진공 포장백의 입구가 반듯하게 닫혀 있으며 하단 커버의 밀봉선까지 정확히 위치하였는지 확인 바랍니다.
	진공 포장백 입구 또는 열판 부위에 이물질, 물 또는 액체가 묻었는지 확인해 주시기 바라며, 만약 그렇다면 키친타월 등을 이용해 제거해 주시기 바랍니다.
	상단-하단 씰링 또는 실리콘 바 부위에 이물질, 물 또는 액체가 묻었는지 확인해 주시기 바라며, 만약 그렇다면 키친타월 등을 이용해 제거해 주시기 바랍니다.
	상단-하단 씰링 또는 실리콘 바가 제 위치에서 튀어나오거나 빠져나왔는지 확인해 주시기 바라며, 만약 그렇다면 해당 부위가 들어가는 홈 안으로 손가락으로 눌러 제대로 체결해 주시기 바랍니다.
	진공 포장백의 공기가 밖으로 새는지 확인 바랍니다. 확인 방법: 진공백 안으로 공기를 불어 넣은 후 밀봉 작업을 통해 진공백을 밀봉해 주시기 바랍니다. 밀봉된 진공백을 물에 담가 주신 후 가볍게 양손으로 눌러주신 후 거품이 발생하는지 확인해 주시기 바랍니다. 거품이 발생한다면 진공백에 미세한 구멍이 뚫린 것이니 해당 진공백은 사용하지 마시고 새 진공백으로 사용해 주시기 바랍니다.

5. 문제 해결 가이드



반드시 사용설명서를 읽어 보시고 올바르게 제품을 사용해 주시기 바랍니다.

5. 문제 해결 가이드

증상	해결
진공 작업이 되지 않습니다.	<p>진공 포장백이 접혔거나 주름이 졌거나 입구 부위가 물, 액체 또는 이물질로 오염되었는지 확인 바랍니다.</p> <p>진공 포장백은 반드시 평평하게 퍼진 상태로 작업이 되어야 하며 입구 부위는 항상 청결을 유지해 주시기 바랍니다.</p>
진공 작업 후 밀봉이 되지 않습니다.	<p>본 기기는 진공 압력 센서가 장착되어 있어 일정한 압력에 다다르지 않으면 밀봉 작업이 이루어지지 않습니다. 상-하단 씰링 부위에 이물질이 끼었는지 확인 바라며 제대로 체결되었는지 확인 바랍니다.</p> <p>이물질 제거 또는 제대로 체결 후에 다시 작업을 시도해 보시기 바랍니다.</p> <p>상단 및 하단 씰링의 모양이 변형되었거나 손상되었는지 확인 바랍니다.</p> <p>변형 및 손상된 씰링은 새것으로 교체가 필요합니다.</p>
밀봉 작업 후에도 공기가 다시 진공백 안으로 유입됩니다.	<p>진공 포장백이 접혔거나 주름이 졌거나 입구 부위가 물, 액체 또는 이물질로 오염되었는지 확인 바랍니다.</p> <p>진공 포장백은 반드시 평평하게 퍼진 상태로 작업이 되어야 하며 입구 부위는 항상 청결을 유지해 주시기 바랍니다.</p> <p>밀봉 후 포장백 입구 부분이 접혔거나 주름이 졌다면 밀봉된 부분을 일자로 반듯하게 잘라 주신 후 재작업을 해 보시기 바랍니다.</p> <p>포장백이 찢어졌거나 구멍이 발생했는지 확인 바랍니다.</p> <p>손상된 포장백은 재사용이 불가하며 새것으로 다시 작업해 주시기 바랍니다.</p> <p>만약 물기가 있는 음식을 밀봉하려면 물기가 포장백 입구에 닿지 않도록 주의하여 포장백을 크게 여시고 조심스럽게 음식을 포장백 안에 넣어 주시기 바랍니다.</p> <p>만약 음식물이 오랫동안 방치되어 있었다면 포장백 안에 가스가 차 있을 수 있습니다. 이런 경우에는 음식물이 상한 경우이니 버려 주시기 바랍니다.</p>

5. 문제 해결 가이드

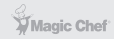

반드시 사용설명서를 읽어 보시고 올바르게 제품을 사용해 주시기 바랍니다.

5. 문제 해결 가이드

참고

- 과열 방지를 위해 작업을 마친 후 항상 1분간 여유를 두시고 기기의 커버는 열어 두셔야 기기가 더욱 빨리 식습니다. 과열된 채로 기기를 계속 사용하시면 포장지의 모양에 변형, 눌림, 녹는 현상이 일어날 수 있습니다.

6. 제품 사양

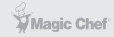

반드시 사용설명서를 읽어 보시고 올바르게 제품을 사용해 주시기 바랍니다.

6.1 제품 사양

제품명	무선 진공포장기
모델명	MVS-C2301W
제품정격	7.4V, 48-61W, 충전전압 5V, 1A
자동 (진공 + 밀봉) 시간	최대 30초
밀봉 시간	15초
진공 레벨	60~65kPa
충전 시간	3시간
최대 사용 가능 진공백 폭	25-26cm
제품 크기	356 x 80 x 57mm
제품 무게	약 0.65Kg

6.2 폐기전제품 처리 방법



본 기기는 일반 쓰레기가 아닌 폐가전류에 속합니다.
기기를 폐기 시 가까운 구청에 문의하여 적합한 절차에 따라 올바른 분리수거가 되도록 협조해 주시기 부탁드립니다.

제품보증서

무선 진공포장기
(가정용)
품질보증기간 1년

판매자 상호 및 연락처	(☎)
구입일 (판매자 기입란)	년 월 일

- 일반 제품을 영업용으로 전환하여 사용할 경우의 보증기간은 반으로 단축 적용됩니다. (영업장, 하숙시설, 공공장소 등)
- 품질보증기간은 제품 구입일자 부터 기산하며, 구입일을 확인할 수 없을 때는 제품제조일 또는 수입통관일로부터 3개월이 경과한 날 부터 품질보증기간을 기산합니다.

유상 서비스

고장이 아닌 경우

(기구세척, 조정, 사용설명, 설치 등 제품고장이 아닌 경우)

- 사용설명 및 분해하지 않고 간단한 조정시
- 인터넷, 안테나, 유선신호 등 외부환경 문제시
- 배송된 제품 초기 설치 및 판매점에서 부실하게 설치해주어 재설치 시
- 제품의 이동, 이사 등으로 인한 설치 변경시
- 제품 내부 먼지 세척 및 이물 제거시
- 타사 제품(소프트웨어 포함)으로 인한 고장 및 고장 설명시
- 구입시 고객요구로 설치한 후 재설치시
- 고객의 필요에 다른 서비스 요청시 (해당제품)
*가스제품 열량변경, 제품청소 등

소비자 과실로 고장인 경우

- 소비자의 취급 부주의 및 잘못된 수리로 고장 발생시
- 가스종류, 가스압, 전기용량을 틀리게 사용하여 고장이 발생된 경우 (해당제품)
- 외부 충격이나 떨어뜨림 등에 의한 고장, 손상 발생시
- 당사에서 미지정된 소모품, 옵션품 사용으로 고장 발생시
- 당사에서 인정하지 않은 사람이 설치 또는 서비스를 실시하여 고장 발생시
- 사용설명서 내에 "주의사항"을 지키지 않아 고장 발생시

그밖의 경우

- 천재지변 (낙뢰, 화재, 염해, 수해 등)에 의한 고장 발생시
- 소모성 부품의 수명이 다한 경우
- 기본 설치 조건 외 추가설치시 유상 청구
- 전사품 구입시 외관품 수리는 유상 청구

◆ 무상서비스

품질 보증기간 이내에 정상적인 사용 상태에서 발생한 고장 또는 결함.

- ※ 고장이 아닌 경우 서비스를 요청하면 요금이 청구되므로 서비스 신청전 사용설명서를 참고해 주십시오.
- ※ 이 보증서는 대한민국에서만 사용되며 다시 발행하지 않으므로 사용설명서와 함께 잘 보관해 주십시오.

■ 수입원 : (주)매직쉐프

■ A/S 및 문의처 : 031-547-2000

MVS-C2301W

매 직 쉘 프 무선 진공 포장기

※ 본 제품은 소비자기본법에 의한 소비자 분쟁해결 기준에 의거하여 교환 또는 보상을 받을 수 있습니다.

• 반품 및 교환처 : 구입처 • A/S 및 문의처 : 031-547-2000