



사용설명서

매 직 쉐 프 2 단 U V 식 기 건 조 기



MDD-H260G

반드시 사용설명서를 읽어보시고 올바르게 제품을 사용해 주시기 바랍니다.

사용설명서는 사용자가 언제든지 볼 수 있는 곳에 보관하여 주십시오.

본 기기는 가정용 및 실내용으로 제작되었으며 상업용 및 실외용 등 용도 이외의 사용을 금지합니다.



1929년에 설립된 이래 약 90년간 “내 집에 꼭 맞는 제품 : SO RIGHT AT HOME”
이라는 슬로건으로 브랜드가 목적하는 (TARGET) 고객에게 꼭 맞는 (RIGHT) 제품을
알맞은 (RIGHT) 가격에 공급해 왔습니다.



반드시 "안전 수칙"을 읽으시고 올바르게 제품을 사용하시기 바랍니다.

목차

1. 안전 수칙 사항	3
2. 제품 구성	5
2.1 제품 구조 및 명칭	5
2.2 조작부 설명	5
3. 사용 방법	6
3.1 사용 방법	6
3.2 기능	7
3.3 식기 적정 용량 및 배열 방법	8
4. 관리 및 청소	9
4.1 제품 관리	9
4.2 제품 청소	9
5. 제품 사양	10
5.1 제품 사양	10
5.2 폐가전제품 처리 방법	10

1. 안전 수칙 사항



반드시 "안전 수칙"을 읽으시고 올바르게 제품을 사용하시기 바랍니다.
안전 수칙을 지키지 않은 경우 심각한 상해나 사망 또는 제품이 손상될 수 있습니다.

1. 안전 수칙 사항

※ 본 제품은 다음과 같이 가정용 및 이와 유사한 용도에 사용되도록 만들어졌습니다.

- 상점, 사무실 기타 작업 환경에 있는 직용 주방
- 농장
- 호텔, 모텔 기타 주거 환경에 투숙한 고객
- 조식 제공 숙박형 환경

※ 식기건조기 이외의 용도로 사용하지 마십시오.

※ 이 제품은 신체, 감각, 정신 능력이 결여되어 있거나 경험과 지식이 부족하여 감독이나 지시 없이는 안전하게 기기를 사용할 수 없는 사람(어린이 포함)이 사용하도록 만들어지지 않았습니다.

※ 어린이가 기기를 가지고 놀거나 조작 및 작동을 하지 않도록 하십시오.

⚠ **경고** 지키지 않았을 경우 사용자가 사망하거나 중상을 입을 수 있습니다.

⚠ **주의** 지키지 않았을 경우 사용자가 부상을 당하거나 재산상의 손해를 입을 수 있습니다.

[중요 안전 사용설명서] 주의 깊게 읽고 나중에 참고할 경우를 대비해서 잘 보관해 주세요.

⚠ 경고

- 카펫 위, 습기가 많은 장소, 비바람에 노출된 장소나 물이 튀는 장소에 설치하지 마십시오.
- 가연성 가스나 인화성 물질 등과 가까운 곳에 제품을 설치하지 마십시오.
- 인화성 물질이 묻은 식기는 건조하지 마시고 식기건조기 내에 인화성 물질을 보관하지 마십시오.
- 본 제품은 반드시 접지가 되어 있는 정격 16A 이상의 교류 220V 전용 콘센트에서만 사용하십시오.
- 전문 서비스기사 외의 사람이 분해하거나 수리, 개조하지 마십시오.
- 전원 플러그, 코드, 본체를 절대 물에 담그지 마십시오.
- 절대 젖은 손으로 전원 코드 및 플러그를 만지지 마십시오.
- 전원 코드를 무리하게 구부리거나 잡아당기지 마십시오.
- 전원 코드 및 플러그가 손상된 경우 절대 기기를 사용하지 마시고 지정된 서비스 센터에 접수하여 교체 또는 수리를 받으십시오.

1. 안전 수칙 사항

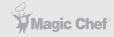

반드시 "안전 수칙"을 읽으시고 올바르게 제품을 사용하시기 바랍니다.
안전 수칙을 지키지 않은 경우 심각한 상해나 사망 또는 제품이 손상될 수 있습니다.

1. 안전 수칙 사항

⚠ 주의

- 바닥이 단단하고 수평인 장소에 제품을 설치하십시오.
- 전원 플러그를 뽑기 쉬운 장소에 제품을 설치하십시오.
- 가스(도시가스, 프로판가스 등)가 썰 때는 제품이나 전원 코드를 조작하지 말고 바로 환기하십시오.
- 제품에 사용된 포장재는 어린이가 가지고 놀지 않도록 폐기하십시오.
- 송곳이나 핀 등으로 버튼을 누르지 마십시오.
- 식기에 묻은 물기를 완전히 제거한 다음 식기건조기 내에 넣어 주십시오.
- 행주 등 식기 이외의 물건을 식기건조기 내에 넣지 마십시오.
- 반려동물은 식기건조기 내에 넣지 마십시오.
- 90°C 이상 열기에 취약한 식기는 넣지 마십시오.
- 온도가 낮은 환경에서는 건조 성능에 영향을 줄 수 있습니다.
제대로 건조가 되지 않을 경우, 다시 한번 건조해 주십시오.
- 건조 과정 및 건조 직후 식기건조기 내부는 뜨거우니 화상을 입지 않도록 주의하십시오.
- 건조 과정에서 통풍구에서 뜨거운 김이 나오니 통풍구에 손을 대거나 통풍구를 막지 않도록 주의하십시오.
- 건조가 완료된 식기는 뜨거우니 건조기 뚜껑을 열고 열기가 충분히 식은 후 식기를 꺼내 주십시오.
- 제품 작동 중에는 UV 램프를 직시하지 마십시오.
- 제품 작동 중에는 제품을 이동하거나 청소하지 마십시오.
- 제품 청소 또는 장기간 제품을 사용하지 않을 경우, 천동 또는 번개가 치는 경우에는 반드시 전원 플러그를 뽑아 주십시오.
- 표면이 거칠거나 금속 재질의 솔, 헝겂, 수세미 등으로 제품을 청소하지 마십시오.
- 기름, 인화성 물질이나 치약, 연마제, 락스 등을 사용하여 청소하지 마십시오.
- 사용 중 이상한 소리, 냄새 또는 연기가 나면 즉시 전원 플러그를 뽑은 후 서비스 센터로 문의하십시오.

2. 제품 구성

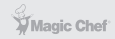

반드시 사용설명서를 읽어 보시고 올바르게 제품을 사용해 주시기 바랍니다.

2.1 제품 구조 및 명칭

뚜껑

통풍구

상단 건조대

UV램프 커버

하단 건조대

물받이

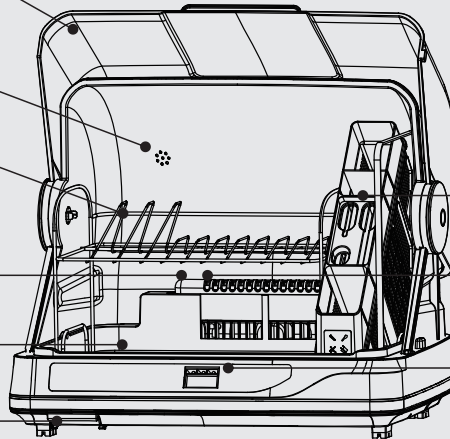

수저통

UV램프

조작부

2.2 조작부 설명

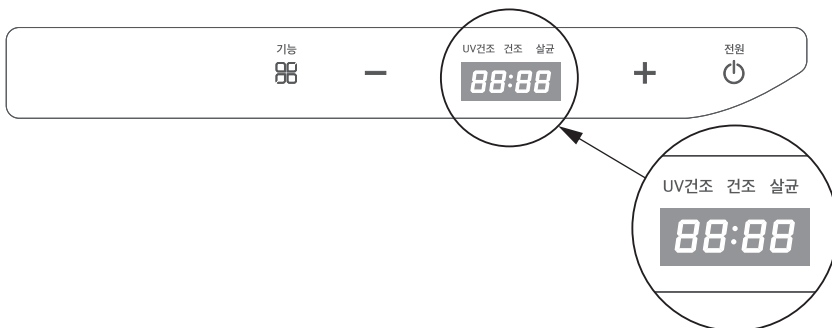

3. 사용 방법



반드시 사용설명서를 읽어 보시고 올바르게 제품을 사용해 주시기 바랍니다.

3.1 사용 방법

1. 상단 건조대, 하단 건조대, 수저통을 고정한 케이블 타이를 제거해 주십시오.
2. 식기를 넣고 뚜껑을 닫아 주십시오.
3. 전원 연결 후, 전원 버튼을 눌러 주십시오.
4. 기능 버튼을 눌러 원하시는 기능을 선택해 주십시오.
5. 조작부 화면에 작동 시간이 표시되며, 약 2초 후 제품은 자동으로 작동을 시작합니다.
6. 작동 중인 상태에서 전원 버튼을 눌러 작업을 취소할 수 있습니다.
전원 버튼을 누르시면 조작부 화면에 "OFF"가 3분간 표시되며 이후 전원이 꺼집니다.
가열 히터가 작동 중인 상태에서 작업을 취소하면 팬이 약 30초 동안 작동 후 전원이 꺼집니다.

주의

- 사용 전 반드시 뚜껑을 닫아 주십시오.
제품이 작동 중인 상태에서 뚜껑을 열면 제품은 작동을 멈추며, 뚜껑을 다시 닫아야 작동을 시작합니다.
- 가열 히터가 작동 중인 상태에서 뚜껑을 열면 팬이 약 30초 동안 작동됩니다.

3. 사용 방법

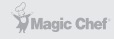

반드시 사용설명서를 읽어 보시고 올바르게 제품을 사용해 주시기 바랍니다.

3.2 기능

기능	설정 시간	세부 내용
UV 건조	60분	약 55분간 건조와 UV 살균 작업 진행 후 5분간 팬이 작동합니다. 해당 기능 선택 후 +와 - 버튼을 눌러 시간을 설정할 수 있습니다. 설정 가능 시간: 30~80분
건조	50분	약 50분간 건조 작업 진행 후 30초간 팬이 작동합니다. 해당 기능 선택 후 +와 - 버튼을 눌러 시간을 설정할 수 있습니다. 설정 가능 시간: 30~80분
살균	30분	약 30분간 UV 램프와 팬이 작동합니다. 해당 기능 선택 후 +와 - 버튼을 눌러 시간을 설정할 수 있습니다. 설정 가능 시간: 30~60분

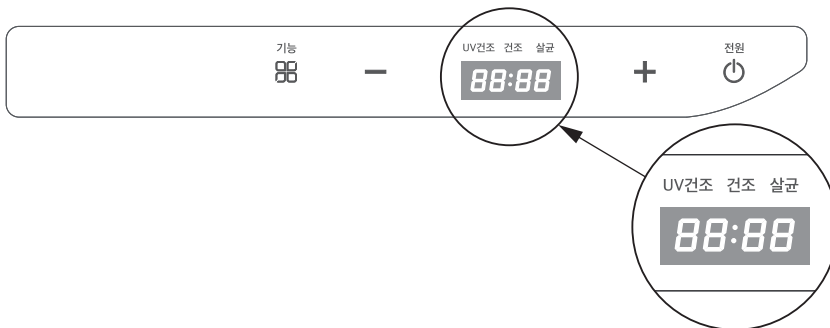

3. 사용 방법

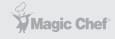

반드시 사용설명서를 읽어 보시고 올바르게 제품을 사용해 주시기 바랍니다.

3.3 식기 적정 용량 및 배열 방법

※ 적정 용량

구분	적정 용기	적정 수량
상단 건조대	21cm 이하 접시	7개
	30cm 이하 접시	2개
	22cm 이하 그릇	1개
하단 건조대	11cm 이하 그릇	18개

※ 배열 방법

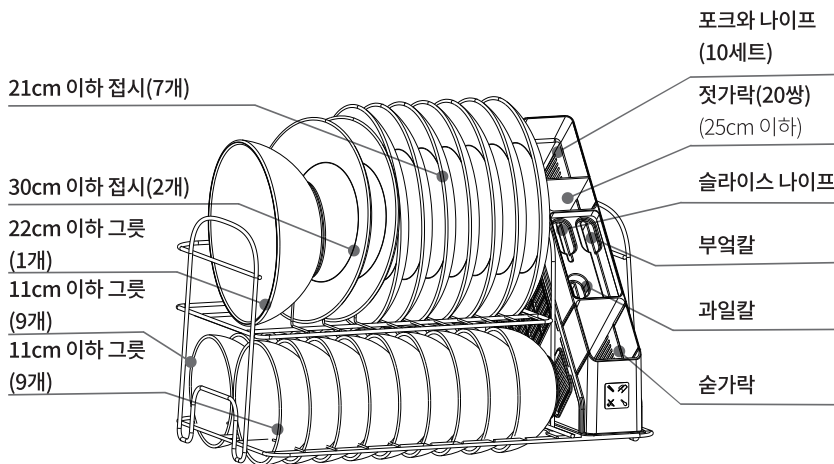

4. 관리 및 청소

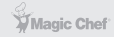

반드시 사용설명서를 읽어 보시고 올바르게 제품을 사용해 주시기 바랍니다.

4.1 제품 관리

1. 정기적으로 제품을 사용하시기 바랍니다.
권장 사용 횟수: 최소 주 1회 사용
2. 식기에 묻은 물기를 완전히 제거한 다음 식기건조기 내에 넣어 주십시오.
3. 카펫 위, 습기가 많은 장소, 비바람에 노출된 장소나 물이 튀는 장소에 설치하지 마십시오.
4. 온도가 낮은 환경에서는 건조 성능에 영향을 줄 수 있습니다.
제대로 건조가 되지 않을 경우, 다시 한번 건조해 주십시오.

4.2 제품 청소

1. 제품 청소 전 반드시 전원 플러그를 뽑아 주십시오.
2. 중성 세제를 이용하여 식기건조기를 청소해 주십시오.
3. 표면이 거칠거나 금속 재질의 솔, 헝겂, 수세미 등으로 제품을 청소하지 마십시오.
4. 기름, 인화성 물질이나 치약, 연마제, 락스 등을 사용하여 청소하지 마십시오.

5. 제품 사양

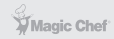

반드시 사용설명서를 읽어 보시고 올바르게 제품을 사용해 주시기 바랍니다.

5.1 제품 사양

모델명	MDD-H260G
정격	220V-240V~, 50/60Hz, 350-400W
용량	60L
살균 방식	UV 살균 + 고온 살균 방식
제품 크기	522(가로) x 386(세로) x 445(높이) mm
제품 무게	약 6.4kg

5.2 폐가전제품 처리 방법



제품 폐기 시 반드시 가까운 지역주민센터 혹은 폐기 전문 업체에 연락하십시오.

제품보증서

전기식기건조기
(가정용)
품질보증기간 1년

판매자 상호 및 연락처	(☎)
구입일 (판매자 기입란)	년 월 일

- 일반 제품을 영업용으로 전환하여 사용할 경우의 보증기간은 반으로 단축 적용됩니다. (영업장, 하숙시설, 공공장소 등)
- 품질보증기간은 제품 구입일자 부터 기산하며, 구입일을 확인할 수 없을 때는 제품제조일 또는 수입통관일로부터 3개월이 경과한 날 부터 품질보증기간을 기산합니다.

유상 서비스

고장이 아닌 경우

(기구세척, 조정, 사용설명, 설치 등 제품고장이 아닌 경우)

- 사용설명 및 분해하지 않고 간단한 조정시
- 인터넷, 안테나, 유선신호 등 외부환경 문제시
- 배송된 제품 초기 설치 및 판매점에서 부실하게 설치해주어 재설치 시
- 제품의 이동, 이사 등으로 인한 설치 변경시
- 제품 내부 먼지 세척 및 이물 제거시
- 타사 제품(소프트웨어 포함)으로 인한 고장 및 고장 설명시
- 구입시 고객요구로 설치한 후 재설치시
- 고객의 필요에 다른 서비스 요청시 (해당제품)
*가스제품 열량변경, 제품청소 등

소비자 과실로 고장인 경우

- 소비자의 취급 부주의 및 잘못된 수리로 고장 발생시
- 가스종류, 가스압, 전기용량을 틀리게 사용하여 고장이 발생된 경우 (해당제품)
- 외부 충격이나 떨어뜨림 등에 의한 고장, 손상 발생시
- 당사에서 미지정된 소모품, 옵션품 사용으로 고장 발생시
- 당사에서 인정하지 않은 사람이 설치 또는 서비스를 실시하여 고장 발생시
- 사용설명서 내에 "주의사항"을 지키지 않아 고장 발생시

그밖의 경우

- 천재지변 (낙뢰, 화재, 염해, 수해 등)에 의한 고장 발생시
- 소모성 부품의 수명이 다한 경우
- 기본 설치 조건 외 추가설치시 유상 청구
- 전사품 구입시 외관품 수리는 유상 청구

◆ 무상서비스

품질 보증기간 이내에 정상적인 사용 상태에서 발생한 고장 또는 결함.

- ※ 고장이 아닌 경우 서비스를 요청하면 요금이 청구되므로 서비스 신청전 사용설명서를 참고해 주십시오.
- ※ 이 보증서는 대한민국에서만 사용되며 다시 발행하지 않으므로 사용설명서와 함께 잘 보관해 주십시오.

■ 수입원 : (주)매직쉐프

■ A/S 및 문의처 : 031-547-2000

MDD-H260G

매 직 쉘 프 2 단 U V 식 기 건 조 기

※ 본 제품은 소비자기본법에 의한 소비자 분쟁해결 기준에 의거하여 교환 또는 보상을 받을 수 있습니다.

• 반품 및 교환처 : 구입처 • A/S 및 문의처 : 031-547-2000