



사용설명서

매직쉐프 건조기



MEHD-J900S

본 사용 설명서를 끝까지 읽으신 후 기기를 작동시키기 바라며
추후 안전한 곳에 보관해 주시기 바랍니다.



1929년에 설립된 이래 약 90년간 “내 집에 꼭 맞는 제품 : SO RIGHT AT HOME”
이라는 슬로건으로 브랜드가 목적하는 (TARGET) 고객에게 꼭 맞는 (RIGHT) 제품을
알맞은 (RIGHT) 가격에 공급해 왔습니다.



본 사용 설명서를 끝까지 읽으신 후 기기를 작동하시기 바랍니다.

제품 명칭 설명도	03
건조기 사용 전 주의 사항	04
경고	05
안전 수칙	07
중요 안내문	08
설치 방법	09
배출관 설치 가이드	10
건조기 발 수평 조정	11
제어판	11
작동 방법	12
작동 전 주의 사항	14
옷감 관련 주의 사항	15
외관 청소 및 관리	15
필터 청소 및 관리	15
문제 해결 가이드	16
제품 규격	16

제품 명칭 설명도

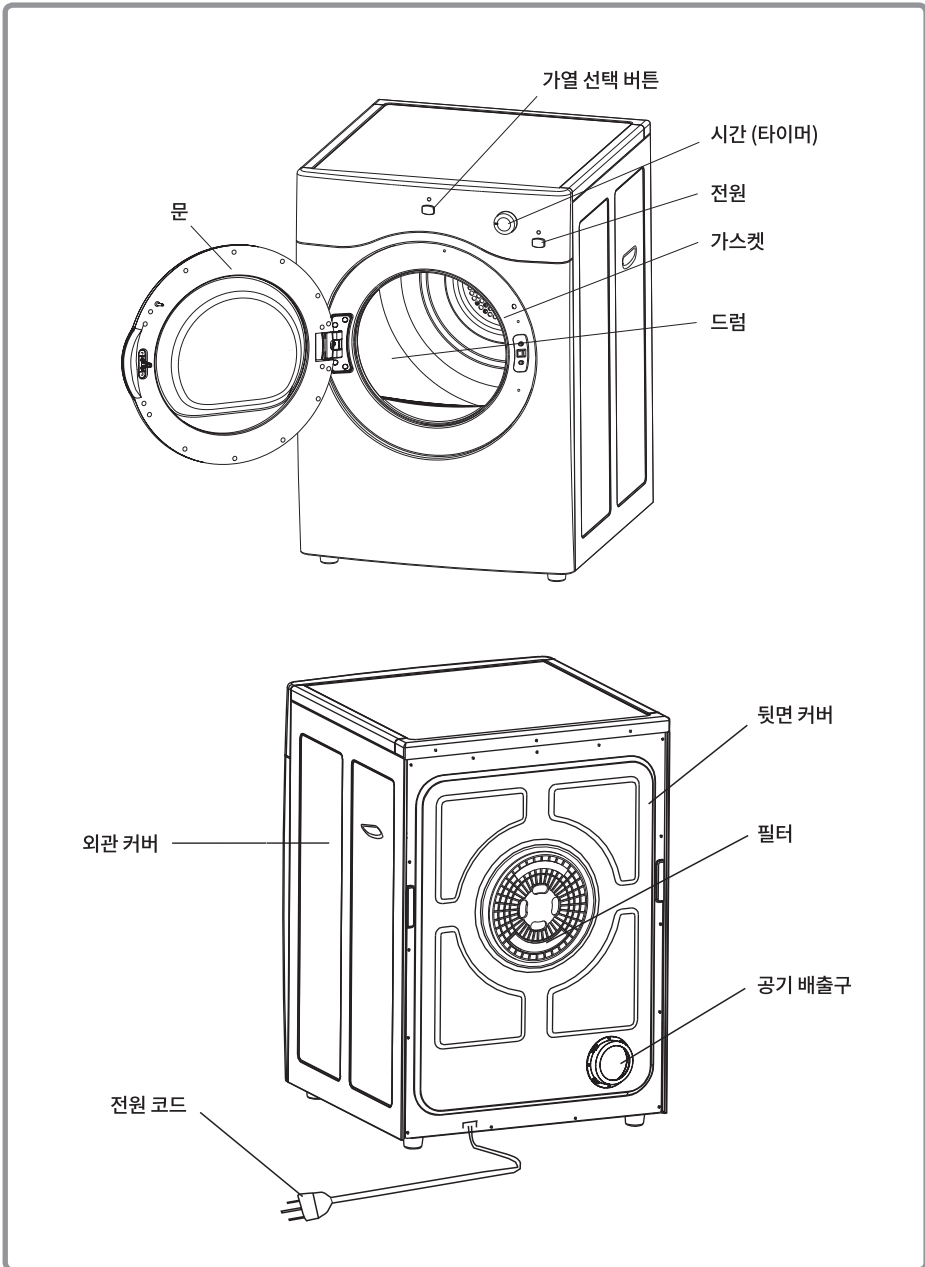
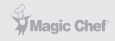

건조기 사용 전 유의 사항

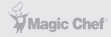

전압 사항

한국형으로 개발된 모델이므로 사용하려는 전압이 220V 인지 확인 바랍니다.

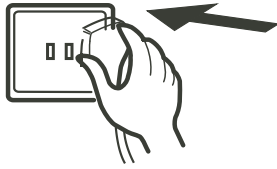

건조기에 의류 적재 시

건조기에 건조할 의류는 한 번에 하나씩 건조기 안에 넣는 것이 좋습니다. 이 방법을 통해 옷들이 안에서 서로 엉키는 것을 방지할 수 있고 골고루 건조가 가능합니다. 적재 완료 후 문틈에 옷이 끼지 않도록 주의 바랍니다.

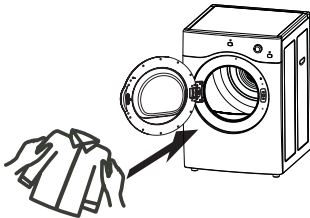

건조기 사용 전 확인 사항

다음과 같은 심벌이 옷감에 붙어 있다면 본 건조기에서 사용을 금합니다.



편채로 건조



그늘에서 건조



회전식 건조 금지



걸어서 건조



물이 떨어지게 건조

건조기에 옷감을 집어넣기 전 가열성 물질, 금속, 또는 다른 이물질이 옷 안에 없어야 합니다. (예: 라이터, 헤어핀, 동전 등)

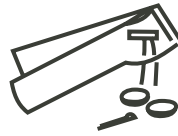

지퍼가 달린 옷은 건조기에 넣기 전 지퍼를 닫아 주시고 뒤집어서 넣어 주시기 바랍니다.



건조기의 열은 열룩을 영구적으로 남기므로 건조기에 넣기 전 반드시 열룩이 제거되었는지 확인 바랍니다.

어두운 색상과 밝은 색상의 옷감은 세탁 시와 마찬가지로 각각 따로 건조하시는 것이 좋습니다. 가장 좋은 결과를 위해 비슷한 옷감끼리 건조하시는 것이 좋고 절대로 사용 용량을 초과하여 넣지 마시기 바랍니다.



주의! 절대로 건조기 사이클이 완료되기 전에 옷감을 꺼내지 마시고 부득이하게 꺼냈을 경우 엉킨 옷들을 재빨리 퍼서 바닥에 정리하여 열이 분산되도록 해 주십시오.

⚠ 화재 위험

본 회전식 건조기는 반드시 숙련된 기술자로부터 설치되어야 합니다.
설치 시 반드시 본 매뉴얼에 나와 있는 설치 가이드를 따라야 합니다.

본 회전식 건조기의 배출구에 전자 기기에 적합하지 않은 플라스틱 재질의 배출관 설치를 금합니다.
검증되지 않은 플라스틱 재질의 배출관 사용 시 마힘, 부서짐, 화재의 위험이 있습니다.
따라서 부상 위험을 방지하기 위해 반드시 설치 매뉴얼을 숙지하시기 바랍니다.
멀티탭 사용을 금해 주시고 벽에 설치된 소켓에 전원 연결을 해주시기 바랍니다.

⚠ 경고

전기 쇼크를 방지하기 위해 본 기기는 제대로 접지되어야 합니다.
제대로 접지되었는지 의문이 있을 시 해당 서비스 기사 및 전기공에게 문의 바랍니다.
전원 플러그를 임의로 변형시키지 말아 주십시오.

본 기기는 반드시 평평한 평면에 설치되어야 하며 카펫 위에 올려 놓지 마시기 바랍니다.
원활한 공기 배출을 위해 벽에서 각 10cm 이상 거리를 두십시오.

본 기기는 건조하고 공기가 잘 통하는 공간에 두시고 열이나 직사광선을 피해 주십시오.

물로 직접 건조기를 닦지 마십시오.

희석제, 가솔린, 알코올 등의 사용을 금합니다.

건조기 내부를 분사 방식의 클리너를 사용하여 닦지 마십시오.
만약 드럼 내부가 더러워졌다면 젖은 천으로 닦아 주시기 바랍니다.

드럼 안의 이물질은 다음 건조 시 반드시 제거해 주시기 바랍니다.

건조기 외관을 벗겨지거나 변색의 위험이 있는 클리너를 사용하지 마시고 중성 세제와 물을 묻힌 천으로 닦아 주시기 바랍니다.

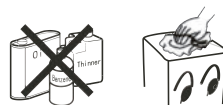

 **경고** | 찌꺼기 거름망은 주기적으로 세척하시기 바랍니다.



주의! 건조기가 작동 시 내부는 뜨거우니 만지지 마시기 바랍니다.





주의! 기름의 영향을 받은 물질들은 동시다발적으로 점화가 될 수 있습니다. 건조기의 열과 기름이 만나서 산소와 일정한 조건으로 만나게 되면 불이 붙을 수가 있으니 기름에 묻거나 찌든 옷감들은 각별한 주의를 통해 뜨거운 물에 충분한 세척제를 넣고 세탁한 후 건조기 사용을 권장합니다.

세탁이 되지 않은 옷감을 건조기에 넣지 마십시오.

건조기의 마지막 사이클 단계는 열이 빠진 채로 냉각 건조가 되며 이 단계로 인해 가열로 인한 옷감의 손상을 방지해 주는 역할을 합니다.

 **주의!** 절대로 건조기 사이클이 완료되기 전에 옷감을 꺼내지 마시고 부득이하게 꺼냈을 경우 영킨 옷들을 재빨리 펴서 바닥에 정리하여 열이 분산되도록 해 주십시오.

 **주의!** 건조하려는 옷감이 도어에 끼지 않도록 주의해서 도어를 닫아 주십시오. 고장의 원인이 될 수 있습니다.

 **주의!** 건조하려는 옷감들은 서로 엉키지 않도록 풀어서 넣어 주십시오. 과열로 인하여 화재의 원인이 될 수 있습니다.

위 주의 사항을 무시하여 발생한 고장 및 손실에 대해서는 본사가 책임을 지지 않습니다.

- 본 제품을 어린이 또는 지적 장애가 있는 사람이 감독 관리 없이 사용할 수 없도록 주의 바랍니다. 위험을 피하기 위하여 상기 사용자가 제품에 가까이하지 않도록 해 주십시오.
- 아이들이 본 기기를 가지고 놀지 않도록 주의 바라며 기기 사용 중 아이들이 곁에 있다면 각별한 관리와 주의를 기울이시기 바랍니다.
- 본 기기는 가정용이며 실내용으로 제작되었으므로 실외 사용을 금합니다.
- 화재의 위험이 있는 화기성 물질을 본 기기 위나 근처에 두지 마십시오.
- 배출구 근처가 다른 물체로 인해 막히지 않도록 해주십시오.
- 배출구 및 배출관이 신문지, 커튼, 다른 의류 또는 테이블 보 등으로 덮이지 않도록 해주십시오.
- 전원을 차단하실 경우 반드시 전원을 끄고 전원 플러그를 뽑아 주시기 바랍니다.
- 전원 플러그를 뽑으실 경우 전선을 잡고 빼지 마시고 반드시 플러그를 손으로 잡고 안전하게 소켓으로부터 분리하시기 바랍니다.
- 전원 플러그가 손상되었을 경우 사용하지 마시고 서비스 센터에 문의하여 교체 받으시기 바랍니다.
- 기기를 임의로 분해, 개조, 또는 수리하지 마십시오. 이 경우 무상 수리 보증을 받으실 수 없습니다.
- 내부 드럼이 작동 시 안으로 손을 넣지 마십시오.
- 발화 물질이 묻어 있는 옷감을 건조기 안에 넣지 마시고 반드시 뜨거운 물과 충분한 세제로 세탁한 후 넣어 주시기 바랍니다.
- 전원 코드를 꼬거나 꺾지 마시고 무거운 물체를 전원 코드 위에 올려 두지 마십시오.
- 본 기기는 고객이 임의로 수리를 할 수 있는 부품이 없습니다.
반드시 담당 서비스 기사를 통하여 수리를 맡기시기 바랍니다.
- 사용 용량보다 초과되는 무게의 옷감을 건조기에 넣지 마십시오.
- 본 기기가 직사광선, 비, 거센 바람 등의 영향을 받지 않도록 주의 바랍니다.
- 본 기기에 무리한 힘을 가하지 마십시오.
- 정전기 방지를 위해 검증되지 않은 섬유 유연제를 사용하지 마십시오.
사용 용도에 적합한 섬유 유연제만 사용 바랍니다.
- 고무, 스티로폼 등의 재질이 있는 물체를 건조기에 사용하지 마십시오.
- 배출구 주변이 먼지, 바람, 기타 이물질로부터 방해를 받지 않도록 주의 바랍니다.
- 쿠킹 오일, 기타 가연성 화학 물질을 건조기 근처에 방치하지 마십시오.
- 필터는 주기적으로 세척해 주시기 바랍니다.
- 문의 유리는 건조 사이클이 지속적으로 진행되면 뜨거워질 수 있으니 아이들이 만지지 않도록 주의해 주시기 바랍니다.
- 건조기는 수평이 확보된 튼튼한 공간에 설치하시고 다리 조절을 통해 수평을 유지하시기 바랍니다.
- 기기의 수명 연장과 원활한 작동을 위해 전원을 끄신 후 다시 켜실 때까지 2분 정도 기다려 주십시오.
- 기기의 초기 설치 전에 씌워져 있는 모든 비닐 커버를 제거해 주시기 바랍니다.



주의! 만약 본 기기가 연장선이나 멀티탭 등으로 연결되었다면 물에 닿지 않도록 주의 바랍니다.



경고

화재, 전기 쇼크, 부상 방지를 위해 다음 기본 주의 사항을 따라 주시기 바랍니다.

- 사용 설명서를 끝까지 잘 읽어 주시기 바랍니다.
- 위험 또는 주의: 아이들이 갇힐 수 있습니다.
- 아이들의 갇힘, 또는 질식은 어제의 이야기가 아닙니다.
기기를 떼기 시 안전을 위해 문을 분리하시고 분리수거를 통해 안전하게 수거되도록 협조 바랍니다.
- 절대로 아이들이 기기를 가지고 놀게 하지 마시고 안으로 들어가지 않도록 하십시오.
- 발화 물질이 있는 클리너로 기기를 청소하지 마십시오.
- 습기가 많거나 물에 직접 닿는 공간에는 기기를 설치하지 마십시오.
- 기기가 작동 중 절대로 손을 안에 집어 넣지 마십시오.
- 필터는 주기적으로 세척해 주시기 바랍니다.

※ 기기 사용 전에

- 내부 외부의 포장 재질을 제거해 주십시오.
- 다음과 같이 준비가 되어있는지 확인해 주십시오.
 - 사용 설명서
 - 기기 주변에 각 10cm 이상의 벽에서 떨어진 공간이 있는지 확보
- 세탁한 의류들을 영키지 않도록 바르게 펴서 건조기에 넣어 주시기 바랍니다.
뒤엉키거나 섞인 의류들을 건조 시 심한 소음 또는 떨림이 있을 수 있습니다.
- 뽀족한 물건, 금속, 또는 가연성 물질이 옷 주머니에 있는지 확인 바라며, 건조 작업 전에 미리 빼내어 주시기 바랍니다.
- 제어판에 물이 튀지 않도록 주의 바랍니다.
- 접지가 제대로 된 전원 소켓에 전원 플러그를 꽂아 주시기 바라며 어떠한 경우에도 전원 코드를 변경하거나 자르지 마십시오.
- 전원 연결 시 문의 사항이 있다면 숙련된 전기공 또는 서비스 기사에게 문의 바랍니다.

※ 설치 공간 설정

본 기기를 설치하기 전 다음 조건이 충족된 공간을 확보하시기 바랍니다.

- 단단하고 수평이 확보된 표면
(표면의 수평이 잡혀있지 않다면 '발 수평 조절'을 이용하여 수평을 잡아주시기 바랍니다.)
- 직사광선이 닿지 않는 공간
(직사광선은 코팅, 플라스틱, 그리고 전기 부품에 영향을 미칠 수 있습니다.)
- 통풍이 잘 되는 공간
- 발화 물질 또는 가열성 물체 또는 액체가 주위에 없는지 확인해 주십시오.
- 건조기 밑으로 전원 코드가 깔리지 않도록 해주십시오.
- 카펫 위에 부득이하게 설치한 경우 카펫이 배출구를 막지 않도록 주의 바랍니다.

배출관 설치 가이드



배출관 부품 리스트		수량
부품	배출관 파이프	1
	배출관 커넥터	1

- 그림과 같이 배출관을 설치해 주십시오.
- 배출관 커넥터를 배출구에 삽입 후 시계방향으로 돌려 홈에 장착시켜 주십시오.
- 배출관 커넥터에 배출관 파이프를 위로 향하도록 끼우신 후 내장된 부품(철사)를 이용하여 조여 주시기 바랍니다.

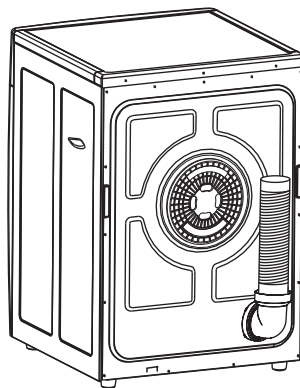
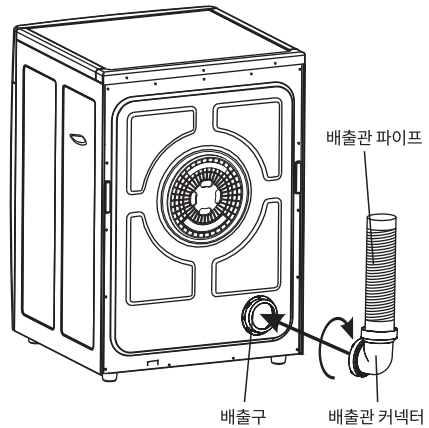

건조기 발 수평 조정

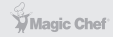

- 본 건조기는 수평 조절 시 필요할 수 있는 발이 사용 설명서와 같이 포장되어 배송됩니다. 오른쪽 그림과 같이 발을 건조기에 달아 주실 수 있습니다.

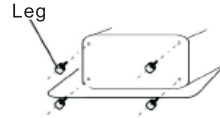

- 만약 설치한 공간이 고르지 않다면 발을 조여주거나 풀어주어 원하시는 수평을 맞추실 수 있습니다. (이 발 아래 또는 사이에 나무나 기타 다른 물체를 넣지 마십시오.)
- 만약 설치한 바닥이 고르지 않거나 약하다면 소음이나 진동이 발생할 수 있습니다. (허용 오차 1°)

제어판

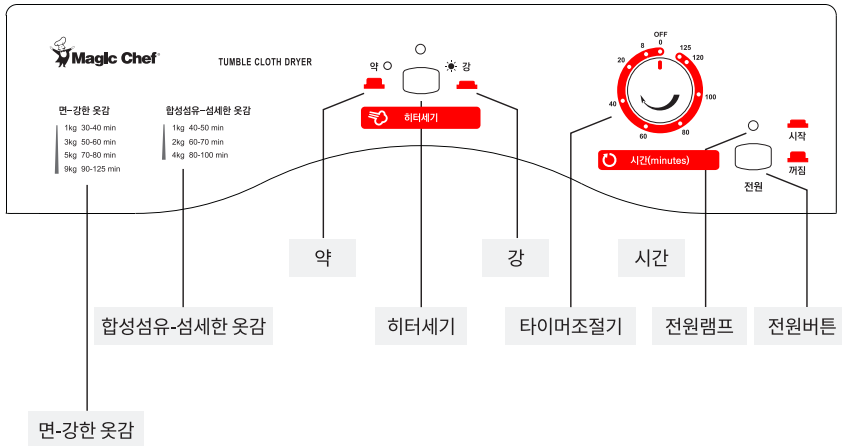
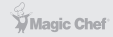

- 면 종류 강한 옷감은 '면-강한 옷감' 밑의 적정 용량에 따른 건조 시간을 참조
합성 섬유-섬세한 옷감은 '합성섬유-섬세한 옷감' 밑의 적정 용량에 따른 건조 시간을 참조 바랍니다.

• 시간 조절 (타이머 조절기)

COOL (약)

이 기능은 이미 건조된 옷감들을 식혀주는 역할을 합니다. 이 작업은 옷에 주름이 생기는 것을 방지해 주는 기능이며 건조기는 뜨거운 바람 대신 시원한 바람을 제공합니다.

OFF (꺼짐)

타이머가 이 위치에 있으면 전원 공급이 차단됩니다. 이 위치에서 시계 방향으로 원하시는 시간을 설정하시거나 건조 프로그램을 선택하시면 다시 작동이 시작됩니다.

WARM (중간)

이 단계로 건조할 시 대부분의 옷감들을 건조하고 식혀주는 역할을 하여 주름이 없게 만들어 줍니다.
약 설정 시: 시간은 30~60분으로 설정하시면 다림질을 하기 좋은 조건으로 건조가 됩니다.

강 설정 시: 다림질을 하지 않을 시 사용하여 시간은 60~125분으로 설정하시면 됩니다.

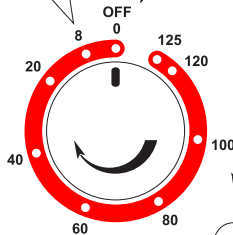

HOT (강)

건조할 옷감의 용량이 많을 경우나 큰 옷감들을 건조 시 이 기능을 사용합니다. (건조기 드럼의 1/2 이상 넣을 시) 히터 세기를 '강'으로 선택 후 건조 시간은 80~125분 설정

• 히터 세기 버튼



히터 세기

강: 많은 양의 옷감 또는 상대적으로 큰 부피의 옷감 건조 시 또는 강한 질감의 옷 건조 시 사용합니다. (보통 면 재질의 옷감)

약: 섬세한 질감 또는 합성 섬유 건조 시 사용합니다. (실크, 나일론, 린넨 재질 등) 강(HIGH)은 버튼이 눌린 상태이며 약(LOW)은 버튼이 눌리지 않은 상태입니다.



• 전원 버튼

전원 버튼을 누르면 전원 램프에 불이 들어옵니다.
시작(START) 그림 모양처럼 눌린 상태가 전원 시작이며 꺼짐(OFF) 그림 모양처럼 버튼이 튀어나오면 전원이 멈춘 상태입니다.
전원이 켜진 상태에서 시간 조절기(타이머)를 설정하면 건조가 시작됩니다.

건조 시간 참조표

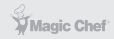

건조할 의류 무게	적정 건조 시간	
	강	약
1kg 까지	30분	55분
3kg 까지	60분	80분
5kg 까지	90분	
9kg 까지	125분	

*무게와 건조 시간은 대략적인 참조용입니다.



작동 전 주의 사항

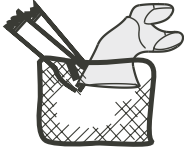

- 섬세한 재질(합성 섬유)의 옷감들은 건조 작업 전 나일론 그물망으로 된 가방에 별도로 보관해 주시기를 권장합니다. 와이어가 들어있는 브래지어는 이 기기에서 사용을 권장하지 않습니다.



- 건조 전 옷들의 주머니에 다른 이물체가 들어있는지 확인 바라며 작업 전 반드시 꺼내주시기 바랍니다. 지퍼나 단추 등은 단단히 채워 주신 후 작업하기 바랍니다. 이 단계는 건조기가 회전할 시 발생하는 소음을 줄여 줍니다.

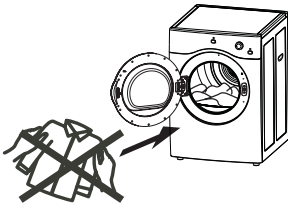

- 건조기가 작동하는 도중에 건조할 옷감을 추가로 집어넣지 마십시오.

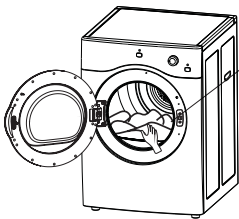

뒤집어주기

- 이불 등과 같이 큰 아이템을 건조할 시 중간 정도 시간에 잠시 작동을 멈추고 아이템의 물기를 털어준 후 뒤집어서 다시 작동을 해주면 골고루 건조가 될 수 있습니다.
- 원활한 건조 및 기기의 과열 방지를 위해 기기의 용량을 초과하는 옷감을 억지로 넣어 작업하지 마시기 바랍니다.

참고! 드럼 하단에 고정되어 있는 필터는 주기적으로 부드러운 솔로 청소해 주시기 바랍니다.

옷감 관련 주의 사항

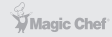

- 다음과 같은 옷감은 건조기 사용에 적합하지 않습니다.
 - 드라이클리닝 전용
 - 울 소재의 옷감
 - 섬유 재질
 - 비닐 또는 플라스틱 재질
 - 정전기 방지를 위한 섬유 유연제는 건조기에 사용 적합한 제품만 사용 바랍니다.

청소 및 관리

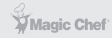

- **중요!** 건조기를 청소하기 전 반드시 전원 플러그를 뽑아 주십시오.
- 외관 청소:
 - 건조기의 외관(제어판 포함)은 부드러운 천과 연마성이 없는 가정용 세제를 사용하여 닦아 주십시오.
 - 부드러운 마른 천으로 물기를 제거해 주십시오.
 - 건조기 외관에 직접 물을 뿌리지 말아 주십시오.

• 필터 청소:

*필터는 내부 드럼 하단에 위치하고 있습니다.

필터 세척 과정		
1	필터 빼내기: 필터에 나 있는 두 개의 구멍을 밖으로 잡아당겨서 필터를 빼주십시오.	필터는 건조 시 반드시 제 위치에 삽입되어 있어야 합니다. 필터는 사용 전, 사용 후 반드시 세척을 하여야 합니다.
2	필터는 그림과 같이 상단 필터와 하단 필터로 나누어집니다.	
3	각 필터에 쌓여있는 잔여물을 부드러운 솔이나 진공청소기를 사용하여 조심스럽게 제거해 주십시오.	
4	잔여물 제거 후 상단 필터와 하단 필터를 재결합 시킨 후 같은 위치에 끝까지 더 이상 들어가지 않을 때까지 밀어 넣어 주십시오.	

문제 해결 가이드

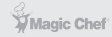

문제	문제 원인	해결 방법
타이머가 돌아가지 않습니다.	전원 코드가 제대로 연결이 되었습니까?	전원 코드를 제대로 꽂아 주십시오.
드럼이 돌아가지 않습니다.	건조기 문이 열려 있습니까?	건조기 문을 제대로 닫아 주십시오.
	전원 코드가 제대로 연결이 되었습니까?	전원 코드를 제대로 꽂아 주십시오.
	소켓에 전원이 들어옵니까?	소켓에 전원이 공급되는지 확인해 주십시오.
뜨거운 바람이 나오지 않습니다.	시간 조절기가 차가운 바람으로 잘못 설정되었습니까?	시간 조절기를 뜨거운 바람으로 설정하십시오.
건조기 사용 후 의류가 제대로 건조되지 않았습니다.	필터가 잔여물로 인해 막혀 있습니까?	필터 세척을 해주십시오.
	최대 용량을 초과하였습니까?	건조할 의류 용량을 줄여 주십시오.
	건조기가 작동 중 추가로 의류를 넣었습니까?	추가 의류의 재건조 작업을 진행해 주십시오.
	건조 도중 옷감들이 엉켰습니까?	엉킨 옷감들을 풀어준 후 재건조 작업을 하십시오.
	건조기가 비좁고 환기가 잘 되는 공간에 설치되었습니까?	공간이 넉넉하고 환기가 잘 되는 곳에 건조기를 다시 설치해 주십시오.
건조기가 작동을 하지 않습니다.	전원 공급이 멈추었습니까?	전원 공급 재가동 시 다시 시도하십시오.
	전원 코드가 제대로 연결이 되었습니까?	전원 코드를 제대로 꽂아 주십시오.
	건조기 문이 열려 있습니까?	건조기 문을 제대로 닫아 주십시오.
	시간 조절기가 OFF 위치에 있습니까?	원하시는 시간으로 설정해 주십시오.

제품 규격	모델명	MEHD-J900S
	최대 건조 용량	9.0kg
	정격 전압	220-240V, 50/60Hz
	최대 전력 사용량	2450W
	제품 무게(kg)	약 33kg
	제품 크기(mm)	600mm x 660mm x 870mm

제품보증서

건조기
(가정용)
품질보증기간 1년

판매자 상호 및 연락처	(☎)
구입일 (판매자 기입란)	년 월 일

- 일반 제품을 영업용으로 전환하여 사용할 경우의 보증기간은 반으로 단축 적용됩니다. (영업장, 하숙시설, 공공장소 등)
- 품질보증기간은 제품 구입일자 부터 기산하며, 구입일을 확인할 수 없을 때는 제품제조일 또는 수입통관일로 부터 3개월이 경과한 날 부터 품질보증기간을 기산합니다.

유상 서비스

고장이 아닌 경우

(기구세척, 조정, 사용설명, 설치 등 제품고장이 아닌 경우)

- 사용설명 및 분해하지 않고 간단한 조정시
- 인터넷, 안테나, 유선번호 등 외부환경 문제시
- 배송된 제품 초기 설치 및 판매점에서 부실하게 설치해주어 재설치 시
- 제품의 이동, 이사 등으로 인한 설치 변경시
- 제품 내부 먼지 세척 및 이물 제거시
- 타사 제품(소프트웨어 포함)으로 인한 고장 및 고장 설명시
- 구입시 고객요구로 설치한 후 재설치시
- 고객의 필요에 다른 서비스 요청시 (해당제품)
*가스제품 열량변경, 제품청소 등

소비자 과실로 고장인 경우

- 소비자의 취급 부주의 및 잘못된 수리로 고장 발생시
- 가스종류, 가스압, 전기용량을 틀리게 사용하여 고장이 발생된 경우 (해당제품)
- 외부 충격이나 떨어뜨림 등에 의한 고장, 손상 발생시
- 당사에서 미지정된 소모품, 옵션품 사용으로 고장 발생시
- 당사에서 인정하지 않은 사람이 설치 또는 서비스를 실시하여 고장 발생시
- 사용설명서 내에 "주의사항"을 지키지 않아 고장 발생시

그밖의 경우

- 천재지변 (낙뢰, 화재, 연해, 수해 등)에 의한 고장 발생시
- 소모성 부품의 수명이 다한 경우
- 기본 설치 조건 외 추가설치시 유상 청구
- 전시품 구입시 외관품 수리는 유상 청구

◆ 무상서비스

품질 보증기간 이내에 정상적인 사용 상태에서 발생한 고장 또는 결함.

※ 고장이 아닌 경우 서비스를 요청하면 요금이 청구되므로 서비스 신청전 사용설명서를 참고하십시오.

※ 이 보증서는 대한민국에서만 사용되며 다시 발행하지 않으므로 사용설명서와 함께 잘 보관해 주십시오.

■ 수입원 : (주)매직쉐프

■ A/S 및 문의처 : 031-547-2000

MEHD-J900S

매 직 쉼 프 건 조 기

※ 본 제품은 소비자분쟁해결 기준에 의거하여 교환 또는 보상을 받을 수 있습니다.

• 반품 및 교환처 : 구입처 • A/S 및 문의처 : 031-547-2000