

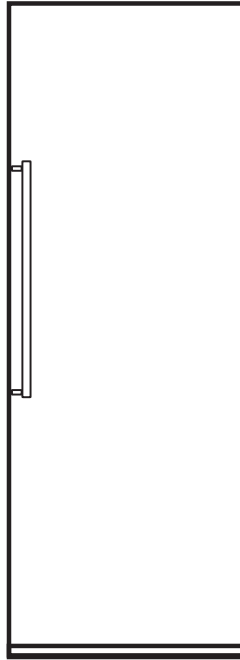

사용설명서

매 직 슈 프 냉 장 고



MEUR-M445S/W

본 사용 설명서를 끝까지 읽으신 후 기기를 작동시키기 바라며
추후 안전한 곳에 보관해 주시기 바랍니다.



1929년에 설립된 이래 약 90년간 “내 집에 꼭 맞는 제품 : SO RIGHT AT HOME”
이라는 슬로건으로 브랜드가 목적하는 (TARGET) 고객에게 꼭 맞는 (RIGHT) 제품을
알맞은 (RIGHT) 가격에 공급해 왔습니다.



주의! 안전 수칙 가이드를 충분히 읽고 이해하시기 바랍니다.
본 사용 설명서를 끝까지 읽고 안전한 곳에 보관해 주시기 바랍니다.

경고(안전 수칙 가이드)

1. **경고!** 냉장고 설치 및 보관 시 공기 배출구 구간을 기타 다른 물체가 막지 않도록 주의 바랍니다.
2. **경고!** 설명서 상에 나와 있는 해당 방법 외에 기타 물체 또는 다른 방법으로 해당 작업을 진행하지 마십시오.
3. **경고!** 냉장 회로를 손상시키지 마십시오.
4. **경고!** 사용 목적이 냉장·냉동고 안에 사용 가능한 제품이 아닌 이상, 음식물 보관 서랍에 기타 다른 전기·전자 기기를 보관 또는 사용하지 마십시오.
5. 기기를 옮길 시, 관리, 또는 세척 시 반드시 전원 플러그를 소켓에서 분리한 후 진행해 주십시오.
6. 본 기기는 유아를 포함한 정신적 또는 육체적 장애가 있는 이가 사용하기 적합하지 않습니다. 부득이한 경우 반드시 제품에 대한 안전 수칙 및 사용 방법을 충분히 설명한 후 관리 감독이 필요합니다.
7. 어린이들이 본 기기를 가지고 장난하지 않도록 각별한 주의를 기울여 주시기 바랍니다.
8. 만약 전원 플러그 또는 전원 코드가 손상되었다면 사용하지 마시고 가까운 서비스 센터에 의뢰하여 교체 또는 수리를 받으시기 바랍니다.
9. 본 냉장고·냉동고는 화재 위험이 있는 인화성 물질을 포함한 냉매를 사용하므로 폐기 시 가까운 구청에 문의하여 적합한 폐기 절차 또는 수거 절차를 받으시기 바랍니다.
10. 냉장고·냉동고 안의 '내부등'을 교체 시 반드시 전원을 차단한 상태에서 진행해 주시기 바랍니다.
11. 제품 폐기 시 반드시 가까운 구청의 가이드라인을 따라 제품을 폐기 또는 수거 의뢰를 해주시기 바라며 아이들이 냉장고·냉동고 문 안에 갇히는 일이 발생하지 않도록 문을 떼어 주시기 바랍니다.



본 사용 설명서를 끝까지 읽으신 후 기기를 작동하시기 바랍니다.

제품의 구성





본 기기는 가정용으로 제작되었으며 사용 목적 외 다른 용도로 사용하지 않습니다.

경고(Warning)

- 설명서 상에 나와 있는 해동 방법 외에 기타 물체 또는 다른 방법으로 해동 작업을 진행하지 마십시오.
- 사용 목적이 냉장·냉동고 안에 사용 가능한 제품이 아닌 이상 음식물 보관 서랍에 기타 다른 전기·전자 기기를 보관 또는 사용하지 마십시오.
- 본 냉장고·냉동고는 R134a 라는 냉매와 시클로펜탄이 들어간 인화성 용매를 사용합니다. 따라서 본 기기를 설치 및 보관 시 절대로 화기 근처 또는 화재의 위험이 있는 물질·액체 근처에 위치하지 마십시오.

새 냉장고·냉동고 설치 전

- 냉장고·냉동고의 박스 안팎의 모든 포장 재질 (밀판, 안전 패드, 내부 테이프 포함)을 제거해 주십시오.
- 미지근한 물로 적신 천이나 수건으로 냉장고·냉동고의 외관 및 내부를 닦아 주십시오. 그 후 마른 천이나 수건으로 물기를 제거해 주십시오.
- 반드시 본 냉장고·냉동고만을 위한 직접 연결되는 소켓을 찾아서 그 옆에 위치해 주십시오. 멀티탭 또는 연장선에 다른 전자 기기와 병행하여 사용하는 것을 금지합니다.
- 전원 코드의 플러그를 본 기기만을 위해 준비된 소켓에 연결해 주십시오.



본 기기는 가정용으로 제작되었으며 사용 목적 외 다른 용도로 사용할 수 없습니다.

이동

- 냉장고·냉동고를 뒤집거나 눕히거나 누르거나 흔들지 마십시오.
냉장고·냉동고를 이동 시에는 기울인 각도가 45도를 넘지 않도록 주의 바랍니다.
- 냉장고·냉동고를 이동 시 문 또는 상단에 무리한 힘을 가하지 마십시오.
제품 변형의 원인이 됩니다.
- 짧은 거리를 이동 시에는 이동 바퀴 차에 20도 이하로 뒤로 기울여서 제품을 안착한 후 조심하여 이동 바랍니다.

설치 및 안착

- 본 냉장고·냉동고를 직사광선 및 화기가 있는 곳을 피하여 공기 순환이 원활한 곳에 위치하여 주십시오. 제품이 녹슬거나 손상되는 것을 막기 위하여 물기가 있거나 습기가 많은 곳은 피해 주십시오.
- 제품 상단과 천장 사이는 최소 30cm 이상 공간을 확보하시고 양옆은 최소 10cm 이상, 그리고 벽과의 공간은 최소 7.5cm 이상 확보해 주시기 바랍니다.
- 제품은 반드시 평평한 공간에 평면이 유지되게 놓아 주시기 바랍니다.
안착 후 평행 유지가 어렵다면 제품 밑에 있는 평행 유지용 다리를 조절하여 평행 유지를 해주시기 바랍니다.

※주의

전원 플러그가 냉장고·냉동고 자체 또는 기타 다른 물체에 의하여 눌리지 않도록 조심해 주십시오. 전원 플러그를 연결 전 반드시 사용 전압이 고객님의 집에서 사용하는 전압과 일치하는지 확인 바랍니다.



냉장고·냉동고가 안전하고 평평한 위치에 안착했는지 확인 바랍니다.
제품 사용 전 안전 수칙을 숙지하시기 바랍니다.

냉장고·냉동고에 적합한 적응기

1. 전원 연결

제품의 전원이 연결되면 본 기기는 공장도 상태에 진입합니다.

2. 음식물 넣기

제안: 냉장고·냉동고에 음식물 넣기 전 반나절 또는 하루 정도를 음식물 없이 현재 설치되어 있는 공간의 실온도에 적응되도록 가동시켜 주신 후 음식물을 넣어 주시면 신선도를 유지하는데 도움이 됩니다.

참고! 설정 온도를 바꾸었거나 또는 새로운 음식물을 투입했을 경우 서랍 안에 있는 온도는 바뀐 온도, 주변 온도, 또는 얼마나 문을 자주 여는가, 그리고 안에 있는 음식물 양에 따라 적응되는 약간의 시간이 필요합니다.



본 제품을 안전하게 사용할 수 있도록 아래 사용 방법을 준수해 주시기 바랍니다.

기능 설명

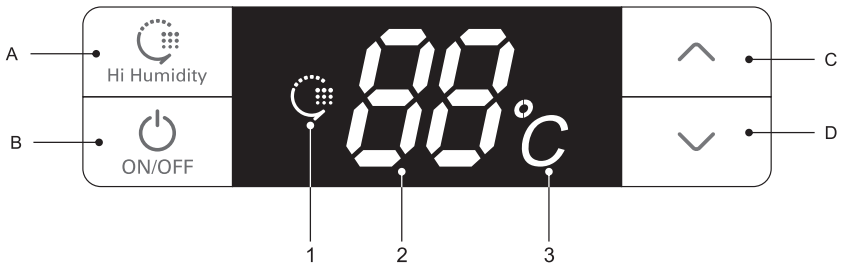

1. 버튼

- A. Hi Humidity(고습도): 고습도(습도가 많이 생성됨) 모드로 전환합니다.
- B. ON/OFF: 기기를 시작하거나 기기를 멈춥니다.
- C. ^: 온도를 높여줍니다.
- D. v: 온도를 낮추어 줍니다.

2. 표시창 상의 기호 표시

1. 고습도 모드 표시
2. 현재 온도를 숫자로 표기
3. 현재 온도의 섭씨 표기

3. 표시창

- 처음 전원을 켰을 시: 모든 표시창의 그림 및 숫자에 약 3초 동안 불이 들어오고 시작을 알리는 '벨' 소리가 납니다.
- 초기 설정 온도는 5°C 입니다.



본 제품을 안전하게 사용할 수 있도록 아래 사용 방법을 준수해 주시기 바랍니다.

기능 설명

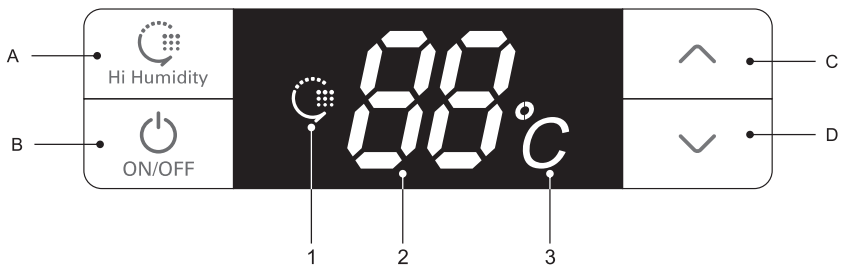

3. 표시창

- 정상적인 사용 중 표시
온도 표시 숫자 영역: 만약 에러가 발생했다면 에러 코드의 가장 높은 순부터 표기가 되며 정상적으로 설정이 되었다면 설정된 온도가 표시됩니다.
고습도 모드 영역: 고습도 모드로 선택이 되었다면 고습도 모드의 기호에 불이 들어옵니다.

표시창 표기

1. 정상적인 패턴인 경우, 문을 열거나 아무런 버튼을 누르지 않을 시 30초 이내로 불이 들어오며 그 후 자동으로 불이 꺼집니다.
2. 만약 문이 열려 있는 상태라면 표시창에 불이 계속해서 들어올 것이며 문을 닫은 후 약 30초 후에 불이 꺼집니다.
3. 만약 '에러 코드' 모음에 있는 에러가 발생한 경우 표시창엔 불이 한번 들어올 것이며 약 30초 후에 불이 꺼집니다. 만약 벨 소리가 '뽀' 하고 길게 발생될 경우 아무 버튼이나 눌러서 에러가 발생했다는 벨 소리를 꺼주시기 바랍니다.



본 제품을 안전하게 사용할 수 있도록 아래 사용 방법을 준수해 주시기 바랍니다.

기능 설명

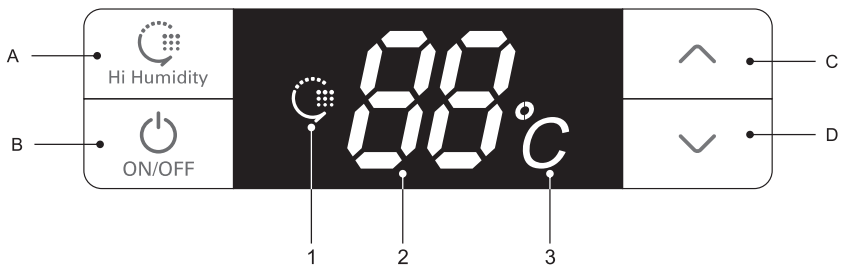

4. 고객 사용 안내

- 시작 및 꺼짐**
 제품이 켜진 상태에서 시스템을 끄고자 할 시에는 ON/OFF(B 버튼)을 3초 이상 누르고 계시면 벨 소리가 나며 제품은 전원이 꺼지며 작동을 멈춥니다.
 제품이 꺼진 상태에서 시스템을 켜고자 할 시에는 마찬가지로 ON/OFF(B 버튼)을 3초 이상 누르고 계시면 벨 소리가 나며 제품은 작동을 시작합니다.
- 제품이 꺼진 상태에서는 ON/OFF(B 버튼)을 제외한 모든 표시창의 불은 꺼지며 눌러도 반응을 하지 않습니다. 컴프레서, 내부등 및 다른 기타 부품도 모든 작동을 멈춥니다.
- 제품을 다시 시작할 시에는 고습도 모드가 켜지는지 확인 바랍니다.
 만약 제품이 고습도 모드를 켜 상태에서 전원을 끄셨다면 제품 재가동 시 고습도 모드에 불이 들어오며 이전에 설정했던 모드로 가동이 됩니다.



다음 기능 버튼에 대한 설명은 제품의 전원이 켜진 상태에서 작동 가능합니다.

High Humidity Mode (고습도 모드)

고습도 모드로 전환하고자 하시면 고습도 모드 버튼(A 버튼)을 3초 이상 누르고 계시면 고습도 기호에 불이 들어오며 고습도 모드로 전환됩니다.

마찬가지로 고습도 모드를 멈추고자 하시면 동일하게 A 버튼을 3초 이상 누르시면 고습도 기호에 불이 꺼지며 고습도 모드가 더 이상 작동되지 않습니다.

고습도 모드를 선택하시면 냉장고·냉동고 안의 공기에 습도가 더하여져 서랍 안의 습도를 높여줍니다.

온도 조절

표시창에 있는 \wedge (C 버튼)과 \vee (D 버튼)을 눌러서 냉장고·냉동고 안의 온도를 높이거나 내릴 수 있습니다. 이때 표시창에 설정된 온도 숫자에 불이 들어옵니다.

설정 온도의 범위는 2°C에서 8°C입니다.

약 5초 후에 기기는 설정된 온도로 작동을 시작하며 만약 5초 안에 빨리 설정된 온도로 작동시키고자 하시면 A(고습도 모드) 버튼 또는 B(전원) 버튼을 누르시면 바로 기기가 설정 온도를 인식하고 설정된 온도로 작동을 시작합니다.

5. 내부등

문을 여시면 내부등에 불이 들어옵니다. 문을 닫으시면 내부등의 불은 자동으로 꺼집니다.



본 제품을 안전하게 사용할 수 있도록 아래 사용 방법을 준수해 주시기 바랍니다.

6. 문 열림 경고 벨

만약 문이 열린 상태로 120초 (약 2분) 이상 방치된다면 경고음이 2초 간격으로 발생합니다. 이 경우에는 아무 버튼이나 누르시면 경고음이 꺼집니다. 오랜 기간 동안 문을 열어 놓지 마시기 바랍니다.

7. 전력이 갑자기 끊긴 경우

- 예상치 못한 상태로 전력이 끊어진 경우: 예상치 못한 정전, 또는 전력 차단으로 인하여 기기의 전원이 갑자기 나간 경우 다시 전기가 공급되면 본 기기는 이전에 설정한 모드 그대로 다시 작동을 시작합니다.
- 처음 설정값: 처음 기기를 시작하실 때의 설정 온도의 값은 5°C이며 고습도 모드는 선택되지 않은 상태로 작동합니다.
- 메모리 기능: 만약 기기가 고습도 모드에서 작동하고 있다가 갑자기 전원이 나간 경우 다시 전원이 공급되면 고습도 모드로 다시 재작동을 시작합니다.

8. 고온 주의 경고

만약 기기의 내부 온도가 15°C 이상으로 올라간 상태가 6시간 이상 지속된다면 고온 주의 경고 벨이 울립니다. 이때 경고음은 매초마다 각 열 번씩 울리며 이후엔 매 30분마다 경고음이 동일하게 매초마다 열 번씩 울리며 에러 코드(E9)가 표시창에 표기됩니다.

이 에러 코드는 기기 안의 온도가 10°C 아래로 내려갈 때까지 지속되며 경고음은 아무 버튼을 눌러서 멈추게 할 수 있습니다. 하지만 에러 코드는 기기 안의 온도가 10°C 이하로 내려갈 때까지 지속적으로 표기됩니다.



본 제품을 안전하게 사용할 수 있도록 아래 사용 방법을 준수해 주시기 바랍니다.

9. 에러 코드 모음집

코드	문제점	코드	문제점
E1	냉장 센서 고장	E6	커뮤니케이션 (소통) 불가
E4	해동 센서 고장	E9	고온 주의 경고 싸인
E7	주변 온도 감지 센서 고장	EC	EEPROM (메모리) 회로 고장

참고

- 만약 기기에 에러가 발생하면 표시창에는 해당 에러 코드가 차례대로 표시됩니다.
(한 개 이상의 에러일 경우에는 에러 코드가 순차적으로 표시됩니다.)
해당 에러 코드는 기기가 정상적으로 다시 작동되면 사라지며 아무 버튼을 눌러서 에러 코드가 발생될 때 나오는 경고음을 없앨 수 있습니다.
- 에러가 표시될 때는 온도 및 고습도 모드가 표시되지 않습니다.
- 에러가 지속적으로 표기되며 자체적으로 기기가 복구되지 않는다면 서비스 센터에 문의하여 제품 수리를 의뢰하시기 바랍니다.

10. 수동 해동 기능

온도 조절 버튼의 \wedge 버튼과 \vee 버튼을 동시에 3초 이상 누르시면 기기가 수동으로 해동 모드로 들어갑니다. 이때 온도 표시 숫자는 '3' 이라는 숫자를 표기하며 기기의 컴프레서는 바로 작동을 멈추어서 기기 내부 안에 있는 음식물이 해동되기 시작합니다.
해동 기능이 완료되었다면 다시 \wedge 버튼과 \vee 버튼을 3초 이상 동시에 누르시면 해동 모드가 해제되며 기기는 다시 작동을 시작합니다.

주의가 필요한 부분

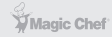

본 제품을 안전하게 사용할 수 있도록 아래 사용 방법을 준수해 주시기 바랍니다.

주의가 필요한 부분

절대로 임의로 제품을 뜯거나
분해하여 수리를 시도하지 마십시오.

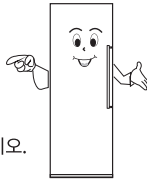

본 기기는 가정용으로 제작되었으며 사용
목적 외 다른 용도로 사용하실 수 없습니다.

수입원에서 지정한 서비스 센터에 문의하여
수리를 받으시기 바랍니다.

화재 방지를 위하여 제품 근처에
화기의 위험이 있는 물질 및 액체의
사용을 금합니다.

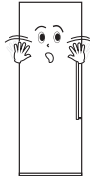

절대로 화재의 위험이 있는 인화성
물질의 제품을 냉장고·냉동고 안에
넣지 마십시오.



부상 방지 및 제품 손상 방지를
위하여 어린이가 냉장고·냉동고
상단에 매달리지 않도록 각별한
주의 바랍니다.

제품 상단에 무거운 물체를
올려서 보관하지 마십시오.
제품의 기능이 떨어질 수 있으며
물체가 아래로 떨어져 부상 및
물체의 손상이 있을 수 있습니다.



냉장고·냉동고 안에 너무
많은 음식물을 넣지 마십시오.
기기가 설정된 온도대로 작동
하지 않을 수 있습니다.

기기의 문을 너무 자주 열고
닫거나 또는 문을 열어 놓은
채로 오랜 시간 방치하지 마십시오.
기기의 기능이 현저하게 저하되며
온도 상승의 원인이 됩니다.



본 기기를 폐기하실 경우에는
전원 코드를 자른 후 가까운 구청에
연락하여 적합한 방법으로 제품 수거를
의뢰하시기 바랍니다.

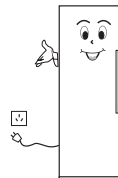

제품의 상단 또는 뒤 부분에 물이 튀기면
녹이 슬거나 제품 변형의 위험이 있으니
주의 바랍니다.



본 제품을 안전하게 사용할 수 있도록 아래 세척 방법을 준수해 주시기 바랍니다.

세척 및 관리

- 지문은 제품의 외관에 쉽게 묻을 수 있습니다. 마른 천으로 닦아 주시기 바랍니다.
수시로 제품 외관의 앞과 뒤의 먼지를 마른 수건으로 닦아 주시기 바랍니다.
- 냉장고·냉동고 내부는 음식물 냄새로 오염이 될 수 있습니다.
깨끗한 수건 및 천을 중성 세제에 묻혀 내부를 닦아 주신 후 깨끗한 물에 적신 수건 및 천으로 다시 닦아 주시기 바랍니다. 이후 마른 천이나 수건을 사용하여 남아 있는 물기 및 비눗기를 제거해 주십시오.

내부등 교체

- 만약 내부등이 작동하지 않는다면 가까운 서비스 센터에 문의하여 내부등 교체 작업을 의뢰하십시오.

제품 사용 중단 시

- 오랜 기간 동안 제품을 사용하지 않을 시: 전기 쇼크 및 화재 방지를 위해 우선 전원 플러그를 연결된 전원 소켓에서 분리해 주십시오. 그 후 제품 외부 및 내부를 위 세척 방법을 사용하여 깨끗하게 닦으신 후 제품의 문을 개방하여 완전히 내부가 건조될 때까지 기다려 주십시오.
그 후 제품의 문을 닫고 습기 및 직사광선 또는 화기가 있는 곳을 피하여 보관해 주시기 바랍니다.
- 전원이 연결되지 않은 상태에서는 제품 안에 음식물 보관을 금합니다.
- 폐기 시: 제품 폐기 시에는 제품의 문을 완전히 떼내어서 아이들이 장난을 치다가 제품 안에 갇히는 일이 발생하지 않도록 반드시 제품의 문을 분리해 주시기 바랍니다.



본 제품을 안전하게 사용할 수 있도록 아래 사용 방법을 준수해 주시기 바랍니다.

※참고

본 냉장고·냉동고 제품은 문의 열리는 방향을 고객이 원하는 방향으로 바꿀 수 있도록 제조되었으니 문의 열리는 방향을 교체하시려면 아래 그림 설명을 참조하여 작업해 주시기 바랍니다.
(오른편에서부터 열리는 문의 열림 방향을 왼편으로부터 열리게 합니다.)

냉장고·냉동고 문 방향 교체 방법

1. 그림과 같이 제품 상단에 위치한 너트 커버와 힌지 커버 두 개를 빼내어 주십시오.

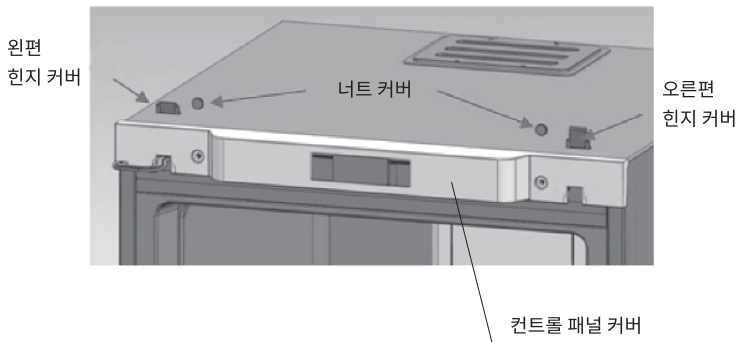

냉장고·냉동고 문 방향 교체 방법

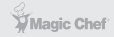

본 제품을 안전하게 사용할 수 있도록 아래 사용 방법을 준수해 주시기 바랍니다.

냉장고·냉동고 문 방향 교체 방법

2. 그림과 같이 컨트롤 패널 커버를 분리해 주시기 바랍니다.



3. 그림과 같이 힌지에 고정된 두 개의 볼트를 분리한 후 힌지를 밖으로 빼주십시오.
이때 동시에 문도 함께 분리해 주십시오. 마지막으로 힌지를 문에서 분리해 주십시오.

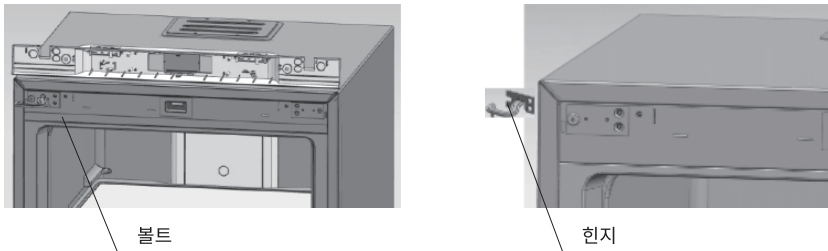

냉장고·냉동고 문 방향 교체 방법



본 제품을 안전하게 사용할 수 있도록 아래 사용 방법을 준수해 주시기 바랍니다.

냉장고·냉동고 문 방향 교체 방법

4. 원편 그림과 같이 고정되어 있는 하단 힌지 축을 오른쪽 그림 위치에 재조립해 주시기 바랍니다.

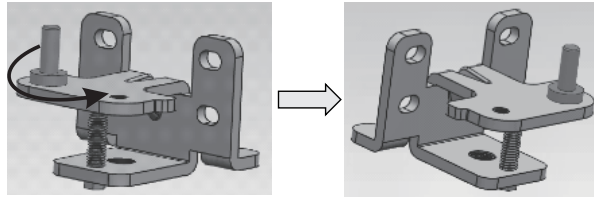

5. 상단 힌지 축을 그림과 같이 뒤집은 후 반대편 구멍을 사용하여 축을 고정시켜 주십시오.

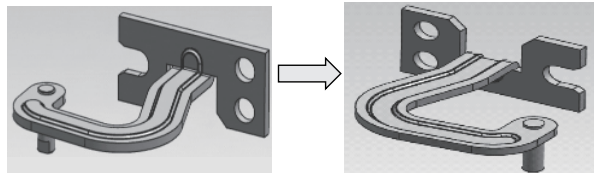

6. 상단 힌지 고정 축을 그림에 보이는 제품의 오른쪽 구멍에 고정시켜 주십시오.

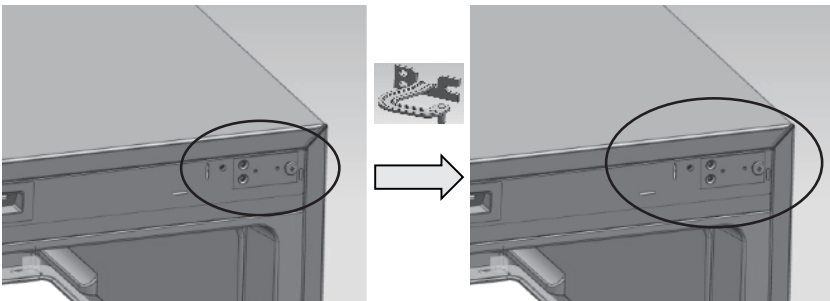



본 제품을 안전하게 사용할 수 있도록 아래 사용 방법을 준수해 주시기 바랍니다.

냉장고·냉동고 문 방향 교체 방법

7. 마찬가지로 하단 힌지 고정 축을 제품의 오른쪽 하단 구멍에 고정시켜 주십시오.

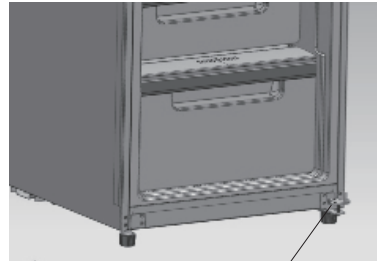

하단 힌지

8. 먼저 상단 힌지 축을 문의 오른쪽 상단 구멍에 맞추어 끼워 주신 후 하단 힌지 축을 마찬가지로 문의 오른쪽 하단에 맞추어 끼워 주십시오. 그 후 상단 힌지 축을 눌러서 고정시켜 주십시오.

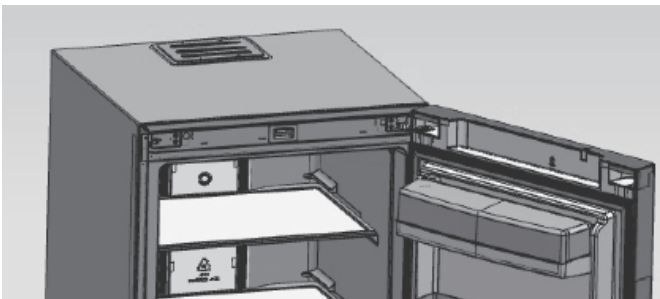



본 제품을 안전하게 사용할 수 있도록 아래 사용 방법을 준수해 주시기 바랍니다.

냉장고·냉동고 문 방향 교체 방법

9. 컨트롤 패널 커버, 너트 커버 및 힌지 커버를 순서대로 조립해 주십시오.

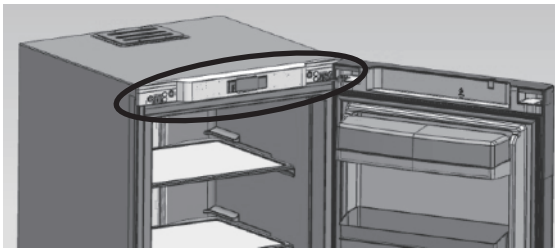
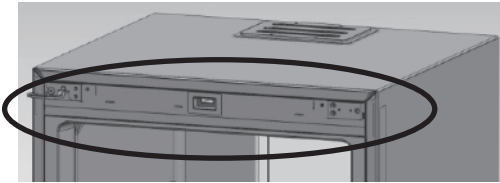

냉장고 - 냉동고 연결 가이드

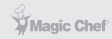

본 제품의 냉장고와 냉동고는 서로 붙여서 편리하게 사용이 가능합니다. 아래 그림을 보고 간편하게 연결하시면 더욱 편리하게 두 제품을 동시에 이용하실 수 있습니다.

냉장고 - 냉동고 연결 가이드

1. 왼편 그림 참조:

그림과 같이 냉장고·냉동고의 간격을 1cm 정도로 유지한 채 두 개의 힌지를 그림과 같은 위치에 부착하여 주십시오.

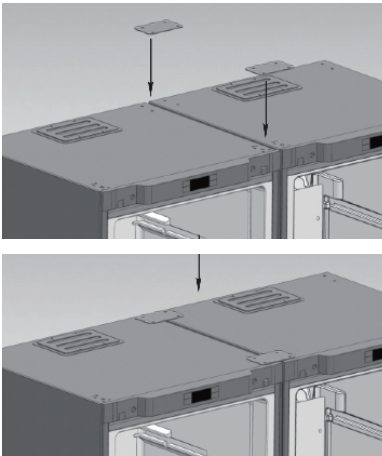

2. 오른편 그림 참조:

하단 힌지도 마찬가지로 그림과 같은 위치에 부착한 후 동봉된 나사를 조여 주십시오.

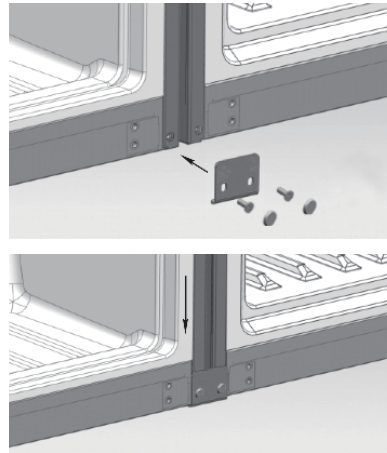

3. 그림과 같은 방향으로 위에서 아래로 동봉된 연결 플라스틱 막대를 해당 부위에 꽂아 넣어주시면 연결이 완성됩니다.

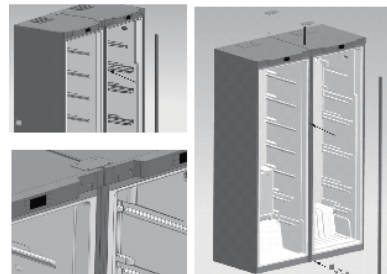



아래 방법을 시도한 후에도 지속적으로 문제가 발생한다면 지정된 서비스 센터에 문의하여 적절한 조치 또는 수리를 받으시기 바랍니다.

문제	추정되는 문제의 이유 및 확인 사항
작동 불능	전원이 들어오지 않았거나 플러그가 제대로 꽂히지 않았습니다.
	전압이 호환이 되지 않는 낮은 전압을 사용하고 있습니다.
신선도가 떨어짐	냉장고·냉동고 안의 온도 설정을 높게 잡았습니다.
	너무 많은 양의 음식물이 들어가 있습니다.
	뜨거운 음식물을 집어넣으셨습니다.
	문을 너무 자주 열었다 닫았다 하셨습니다.
	문이 제대로 닫히지 않았습니다.
	열기가 있는 곳 근처에 냉장고·냉동고가 위치하였습니다.
소음 발생	평평한 수평 공간에 냉장고·냉동고가 위치하지 않았습니다.
	필요한 구성품이 제대로 끼워지지 않았습니다.
약취 발생	음식물이 랩 처리 및 밀봉되지 않은 채로 보관 중입니다.
	시큼한 음식물이 냉장고·냉동고에 보관 중입니다.
	내부 서랍 세척을 하지 않으셨습니다.

제품 불량인 아닌 현상

가끔 냉매관을 통과하는 냉매가 빠른 속도로 냉매관을 통과하면서 거품을 발생시킬 수 있으며 이때 유입되는 과정에서 불규칙한 소음이 발생할 수 있습니다. 사용하는 실내 환경의 습도가 높을 경우 문 주위에 습기가 발생될 수 있습니다. 이때는 마른 천이나 수건으로 닦아 주시기 바랍니다.

친환경적인 폐기에 대한 협조 문구

본 기기는 일반 쓰레기가 아닌 폐가전류에 속합니다. 본 제품을 폐기할 시 해당 구청에 연락하여 적합한 절차를 따라 안전하게 폐기 및 수거 요청을 하시기 바랍니다.



제품보증서

냉장고
(가정용)
품질보증기간 1년

판매자 상호 및 연락처	(☎)
구입일 (판매자 기입란)	년 월 일

- 일반 제품을 영업용으로 전환하여 사용할 경우의 보증기간은 반으로 단축 적용됩니다. (영업장, 하숙시설, 공공장소 등)
- 품질보증기간은 제품 구입일자 부터 기산하며, 구입일을 확인할 수 없을 때는 제품제조일 또는 수입통관일로부터 3개월이 경과한 날 부터 품질보증기간을 기산합니다.

유상 서비스

고장이 아닌 경우

(기구세척, 조정, 사용설명, 설치 등 제품고장이 아닌 경우)

- 사용설명 및 분해하지 않고 간단한 조정시
- 인터넷, 안테나, 유선번호 등 외부환경 문제시
- 배송된 제품 초기 설치 및 판매점에서 부실하게 설치해주어 재설치 시
- 제품의 이동, 이사 등으로 인한 설치 변경시
- 제품 내부 먼지 세척 및 이물 제거시
- 타사 제품(소프트웨어 포함)으로 인한 고장 및 고장 설명시
- 구입시 고객요구로 설치한 후 재설치시
- 고객의 필요에 다른 서비스 요청시 (해당제품)
*가스제품 열량변경, 제품청소 등

소비자 과실로 고장인 경우

- 소비자의 취급 부주의 및 잘못된 수리로 고장 발생시
- 가스종류, 가스압, 전기용량을 틀리게 사용하여 고장이 발생된 경우 (해당제품)
- 외부 충격이나 떨어뜨림 등에 의한 고장, 손상 발생시
- 당사에서 미지정한 소모품, 옵션품 사용으로 고장 발생시
- 당사에서 인정하지 않은 사람이 설치 또는 서비스를 실시하여 고장 발생시
- 사용설명서 내에 "주의사항"을 지키지 않아 고장 발생시

그밖의 경우

- 천재지변 (낙뢰, 화재, 연해, 수해 등)에 의한 고장 발생시
- 소모성 부품의 수명이 다한 경우
- 기본 설치 조건 외 추가설치시 유상 청구
- 전시품 구입시 외관품 수리는 유상 청구

◆ 무상서비스

품질 보증기간 이내에 정상적인 사용 상태에서 발생한 고장 또는 결함.

- ※ 고장이 아닌 경우 서비스를 요청하면 요금이 청구되므로 서비스 신청전 사용설명서를 참고하십시오.
- ※ 이 보증서는 대한민국에서만 사용되며 다시 발행하지 않으므로 사용설명서와 함께 잘 보관해 주십시오.

■ 수입원 : (주)제네랄어플라이언스
■ A/S 및 문의처 : 1644-7214

MEUR-M445S/W
매 직 쉘 프 냉 장 고

※ 본 제품은 소비자기분법에 의한 소비자 분쟁해결 기준에 의거하여 교환 또는 보상을 받을 수 있습니다.

• 반품 및 교환처 : 구입처 • A/S 및 문의처 : 1644-7214