



사용설명서

매 직 셰 프 다 용 도 다 지 기



MEC-LB150A

본 사용 설명서를 끝까지 읽으신 후 기기를 작동시키기 바라며
추후 안전한 곳에 보관해 주시기 바랍니다.



1929년에 설립된 이래 약 90년간 “내 집에 꼭 맞는 제품 : SO RIGHT AT HOME”
이라는 슬로건으로 브랜드가 목적하는 (TARGET) 고객에게 꼭 맞는 (RIGHT) 제품을
알맞은 (RIGHT) 가격에 공급해 왔습니다.



여러분의 안전을 위해 본 설명서를 끝까지 읽어주신 후 기기를 작동해 주시기 바라며 아래 안전 수칙 사항들을 반드시 지켜 주시기 바랍니다.

중요 안전 수칙 사항

1. 사용하시는 공간의 전압 사양이 제품의 정격 전압 사양과 일치하는지, 접지가 된 소켓인지 확인 바랍니다.
2. 기기 구성품 체결 및 분해 시 반드시 전원 플러그가 연결되지 않은 상태에서 진행 바랍니다.
3. 본 기기는 모든 구성품이 제대로 체결되지 않으면 반응을 하지 않습니다.
4. 부상 및 기기 손상을 방지하기 위하여 검증된 수리 기능사가 아닌 일반인의 제품 분해 및 수리를 금합니다.
5. 본 기기를 본 사용 목적이 아닌 다른 용도로의 사용을 금합니다.
6. 내용물이 없는 채로 또는 과잉 투입한 채로 기기를 작동하지 마십시오.
7. 본 기기를 전자레인지 또는 냉장고, 냉동고 안에 보관하지 마십시오. 제품이 터질 수 있습니다.
8. 완두콩, 호두, 쌀 등 딱딱하고 건조된 식품 및 냉동된 음식물, 또는 즈이 많은 액체 형태의 음식물은 본 기기에 사용하기 적합하지 않습니다.
9. 기기가 작동하는 도중에는 절대로 칼날을 만지지 마십시오. 부상 및 기기 고장의 원인이 됩니다.
10. 작업이 끝난 후 또는 부품을 분리 시 반드시 전원 플러그를 빼신 후 다음 작업을 진행하십시오.
11. 기기를 30초간 사용하셨을 경우 최소 2분 정도 기기가 식도록 기다려 주시기 바랍니다.
12. 기기를 30초 이상 지속적으로 사용하면 과열 방지 기능이 작동하여 모터 작업이 멈춥니다.
이 경우 전원 플러그를 빼고 기기를 최소 30분 정도 식혀 주신 후 다시 작업을 해주시기 바랍니다.
13. 용기 및 칼날은 섭씨 100°C 이하의 물로 세척 및 살균 가능합니다.
그 이상의 고온은 견디지 못합니다.
14. 모터 본체는 절대로 물이나 기타 액체에 담그지 마십시오.

중요 안전 수칙 사항

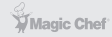

여러분의 안전을 위해 본 설명서를 끝까지 읽어주신 후 기기를 작동해 주시기 바라며 아래 안전 수칙 사항들을 반드시 지켜 주시기 바랍니다.

중요 안전 수칙 사항

15. 수세미 등 거친 표면의 재질을 사용하여 본 기기를 세척하지 마십시오.
제품 손상의 원인이 됩니다.
16. 식기세척기를 사용하여 본 기기를 세척하지 마십시오.
17. 본 기기를 유아 및 어린이 또는 지적 장애가 있는 사람 근처에 두면 부상의 위험이 있으니 반드시 철저한 주의가 필요하며 가급적 기기를 위 명시된 이들에게로부터 멀리 두시기 바랍니다.
18. 본 기기는 가정용으로 제작되었으며 상업용 목적으로의 사용은 금합니다.

※주의

기기를 30초간 사용하셨을 경우
최소 2분 정도 기기가 식도록 기다려 주시기 바랍니다.

















기기를 30초 이상 지속적으로 사용하면 과열 방지 기능이 작동하여
모터 작업이 멈춥니다. 이 경우 전원 플러그를 빼고 기기를 최소 30분 정도
식혀 주신 후 다시 작업을 해주시기 바랍니다.

경고



본 제품을 안전하게 사용할 수 있도록 아래 사용 방법을 준수해 주시기 바랍니다.

경고

<p> 사용 전 플러그 및 소켓 상태가 정상인지 반드시 확인 바랍니다.</p> 	<p> 사용 전압이 220V 인지 확인 바랍니다.</p> 
<p> 전원 플러그가 가구 및 기타 물체에 걸려 있지 않도록 주의 바랍니다.</p> 	<p> 본 기기는 실내용입니다. 실외에서의 사용은 금합니다.</p> 
<p> 전기 쇼크 및 기기의 손상 방지를 위하여 절대로 모터 본체를 물에 담그지 마시고 젖은 손으로 기기를 작동시키지 마십시오.</p> 	<p> 전원 플러그 및 전원이 손상되었을 경우 위험하오니 기기를 사용하지 마십시오.</p> 
<p> 기기를 임의로 분해하거나 수리 센터 직원이 아닌 사람이 수리를 시도하지 마십시오. 고장 및 부상의 위험이 있습니다.</p> 	<p> 유아 및 지적 장애가 있는 사람이 기기를 만지도록 주의 바랍니다.</p> 
<p> 칼날을 손으로 만지면 부상의 위험이 있으니 주의 바랍니다.</p> 	<p> 한번 작업 시 연속으로 기기를 30초 이상 사용하지 마십시오.</p> 



본 사용 설명서를 끝까지 읽으신 후 기기를 작동하시기 바랍니다.

구성품

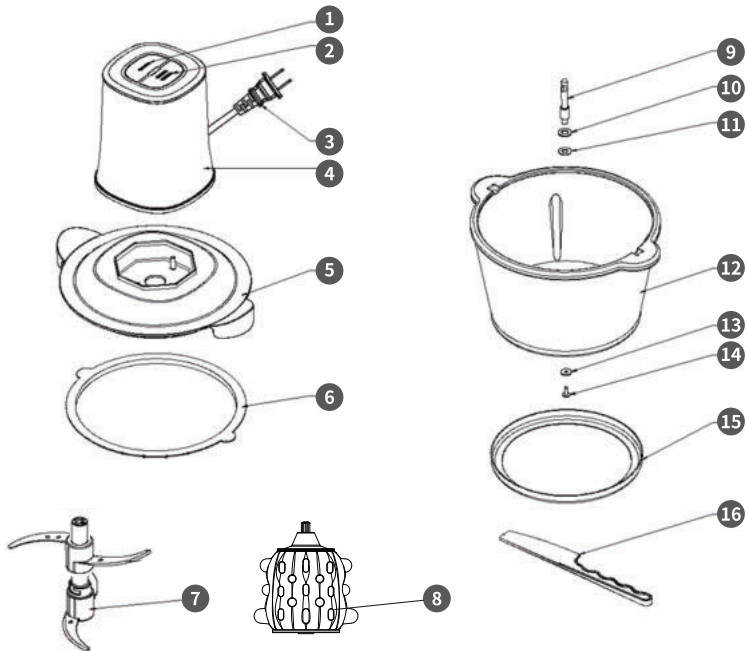

- | | | | |
|----------|----------|-------------|-------------|
| ① 저속 버튼 | ⑤ 뚜껑 | ⑨ 축 | ⑬ 스테인리스 가스켓 |
| ② 고속 버튼 | ⑥ 상단 씰링 | ⑩ 스테인리스 가스켓 | ⑭ 스크류 |
| ③ 전원 플러그 | ⑦ 이종 칼날 | ⑪ 축 씰링 | ⑮ 미끄럼 방지 매트 |
| ④ 모터 | ⑧ 마늘 박피기 | ⑫ 용기 | ⑯ 주걱 |



본 사용 설명서를 끝까지 읽으신 후 기기를 작동하시기 바랍니다.

구성품

번호	부품명	기능
1	저속 버튼	약한 속도로 작업, 부드러운 재질 또는 소량 작업 시
2	고속 버튼	강한 속도로 작업, 단단한 재질 또는 다량 작업 시
3	모터	제품 본체
4	뚜껑	작업 시 내용물이 튀거나 부상 방지 역할
5	이중 칼날	이중으로 분쇄 작업하는 칼날
6	마늘 박피기	마늘 껍질을 벗겨 내는데 사용
7	용기	작업 시 음식물 투여하는 용도
8	미끄럼 방지 매트	작업 도중 제품이 미끄러지지 않게 하는 용도
9	주걱	내용물을 젓거나 덜어내는데 사용

제품의 특성

※참고

- ① S자 모양의 칼날 채용으로 효과적인 다지기 작업 가능
- ② 마이크로 스위치로 쉽게 스피드 조절 가능
- ③ 과열 방지 모터 채용으로 안전한 사용 가능
- ④ 유리 용기를 사용함으로 위생적이고 세척이 용이함
- ⑤ 분리 용이한 부품 구성으로 세척이 용이함
- ⑥ 부드럽고 소음이 적으나 강한 다지기 기능
- ⑦ 마늘 박피기가 포함되어 있어 마늘 껍질을 손쉽게 벗겨낼 수 있음
- ⑧ 주걱이 포함되어 있어 쉽게 작업 완료된 음식물을 덜어낼 수 있음



본 제품을 안전하게 사용할 수 있도록 아래 사용 방법을 준수해 주시기 바랍니다.

사용 방법

1. 사용 전 음식물이 닿는 모든 부분을 깨끗이 닦아 주시기 바랍니다.
구성품을 모두 꺼내어 세척해 주시기 바랍니다.
모터 부위는 젖은 수건이나 천으로 외관만 닦아 주십시오.
2. 미끄럼 방지 매트 위에 용기를 올려놓으신 후 평면에 위치하도록 하여 넘어지거나 떨어지는 일이 없도록 주의 바랍니다. 유아 및 어린이가 다치지 않도록 접근하지 못하게 주의 바랍니다.
3. 조립 순서
 - ㉠ 용기를 미끄럼 방지 매트 위에 안착시킵니다. (Fig. 1)

Fig. 1

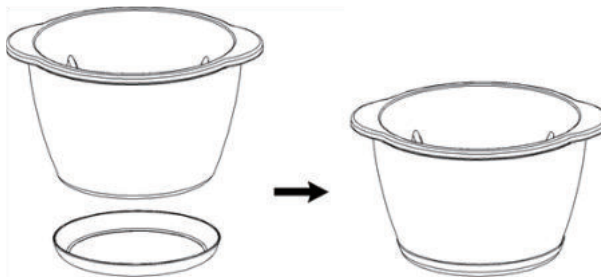



본 제품을 안전하게 사용할 수 있도록 아래 사용 방법을 준수해 주시기 바랍니다.

사용 방법

- ㉞ 칼날을 용기 가운데 축에 넣고 작업하고자 하는 음식물을 용기 안에 투입하십시오. (Fig. 2)

Fig. 2

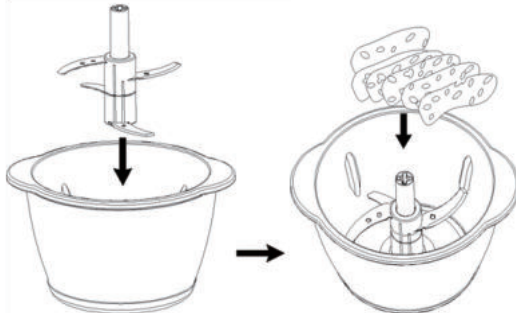

- ㉟ 그림과 같이 뚜껑을 닫아 주시기 바랍니다. (Fig. 3)

Fig. 3

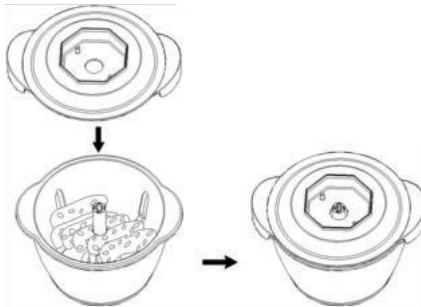



본 제품을 안전하게 사용할 수 있도록 아래 사용 방법을 준수해 주시기 바랍니다.

사용 방법

- ㉔ 그림과 같이 모터 본체를 용기 위 솟아오른 칼날 끝 부위에 얹어 주십시오. (Fig. 4)

Fig. 4

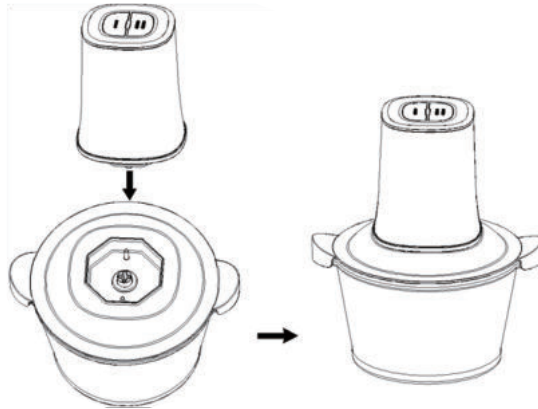

- ㉕ 위와 같은 조립 작업이 끝난 후 전원 플러그를 소켓에 연결한 후 작업하시는 용도에 따라 저속 또는 고속 버튼을 누르시면 작업이 시작됩니다. 버튼에서 손가락을 떼시면 자동으로 작업이 멈춥니다.

※참고

기기는 안전 장치가 내장되어서
반드시 기기를 평면에 위치한 후 버튼을 누르셔야 작동이 시작됩니다.
그렇게 하지 않은 경우 기기는 반응하지 않습니다.



본 제품을 안전하게 사용할 수 있도록 아래 사용 방법을 준수해 주시기 바랍니다.

사용 방법

- 1) **고기 다지기:**
 체결된 칼날을 용기에 삽입하신 후 고기의 껍질, 근육, 뼈를 제거한 후 1~2cm 크기로 잘라 아래 표시된 적정량을 넘지 않도록 하여 용기에 넣고 작업을 시작하십시오.
- 2) **과일 및 야채 다지기:**
 과일 및 야채를 2~3cm 정도의 폭으로 자르고 길이는 5~10cm 가량으로 잘라 용기에 넣고 작업을 시작하십시오. 용기의 4/5 이상 내용물을 투입하지 않도록 주의 바랍니다.
- 3) 전원 플러그를 소켓에 연결하신 후 저속 또는 고속 버튼을 눌러 기기를 작동하십시오.
버튼을 30초 이상 지속적으로 누르시면 과열이 될 수 있으니 최대 작업 시간은 30초를 넘지 않도록 주의 바랍니다.
- 4) 본 기기는 ‘저속’, ‘고속’ 버튼 두 가지의 속도 선택이 가능합니다.
- 5) 작업이 끝난 후에는 반드시 전원 플러그를 뽑으신 후 모터 본체를 분리하신 후 뚜껑을 열고 조심하여 칼날을 용기에서 빼주십시오. 그 후 다지기 작업이 끝난 음식물을 주걱이나 젓가락을 사용하여 원하시는 곳으로 옮겨 담으시기 바랍니다.
- 6) 만약 작업 도중 음식물이 용기에 들러붙었다면 버튼에서 손을 떼시고 전원 플러그를 뽑으신 후 주걱 또는 젓가락을 사용하여 눌러붙은 음식물을 떼어 내신 후 다시 작업을 재개하기 바랍니다.
- 7) 만약 30초 내에 원하시는 결과물이 나오지 않았다면 일단 버튼에서 손을 떼신 후 약 2분 후 재작업을 하시기 바랍니다. 기기를 오랫동안 고장 없이 사용하기 원하시면 이 방법대로 사용해 주시기 부탁드립니다.

적정 투입량 표

재료	적정 투입량	재료	적정 투입량
야채	300g	빵	2 쪽
마늘	300g	깐 마늘	300g
고추	200g	돼지고기 (2cm 정사각형)	300g
땅콩	200g	쇠고기 (2cm 정사각형)	300g

*실제 투입량은 내용물의 상태와 자른 정도에 따라 달라질 수 있습니다.



본 제품을 안전하게 사용할 수 있도록 아래 사용 방법을 준수해 주시기 바랍니다.

마늘 박피 기능

- 1) 마늘 박피기를 깨끗이 물로 세척하신 후 물기를 제거해 주십시오.
- 2) 유리볼 용기 안에 마늘을 넣어 주십시오.
한번 작업 시 마늘 2개까지만 넣으셔야 작업이 더욱 효과적으로 진행됩니다.
- 3) 마늘 박피기를 그림과 같이 유리볼 하단 속에 체결하신 후 뚜껑을 닫아 주십시오.
- 4) 모터 부위를 뚜껑 위에 체결하신 후 작동 버튼을 눌러 마늘 박피를 시작하십시오.
본 마늘 박피 기능을 사용 시 모터 부위를 단단히 손으로 잡아주시기를 권장합니다.

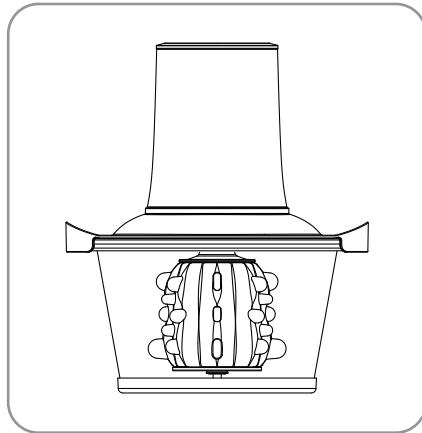

※주의

용기가 빈 채로 작동하지 마십시오!

※주의

기기를 30초간 사용하셨을 경우
최소 2분 정도 기기가 식도록 기다려 주시기 바랍니다.

많은 양 투입 시: 재료를 많이 투입하실 시 먼저 재료를 알맞은 크기로 작게 잘라 주신 후 작업을 시작해 주시기 바랍니다.



본 제품을 안전하게 사용할 수 있도록 아래 세척 방법을 준수해 주시기 바랍니다.

세척 및 관리

1. 반드시 전원 플러그를 전원 소켓에서 빼주시기 바랍니다.
2. 모터 부위는 젖은 수건 및 천으로 부드럽게 닦아 주시기 바라며 절대로 물이나 기타 액체에 담그지 마십시오.
3. 모터 본체를 제외한 다른 부품들은 분리하여 일반 설거지용 세제를 사용하여 세척하실 수 있습니다.
4. 식기세척기를 사용한 세척은 금합니다.
5. 칼날은 엄청 날카로우니 세척 시 반드시 안전한 장갑을 착용 후 세척하시기 바라며 다른 부품들과 같이 설거지통 등에 넣어 두지 마시기 바랍니다.
6. 세척 완료 후 부품들은 완전히 건조하신 후 재조립을 하시기 바랍니다.

※주의

전기 쇼크 및 기기의 손상 방지를 위하여
절대로 모터 본체를 물에 담그지 마시고 젖은 손으로 기기를
작동시키지 마십시오.



본 사용 설명서를 끝까지 읽으신 후 기기를 작동하시기 바랍니다.

제품 사양

제품명	후드믹서(Mini chopper)
모델명	MEC-LB150A
정격 전압	220-240V, 50/60Hz
사용 전력	400W
용량	1.5 L
스피드 조절	2 단계

문제 해결 방법

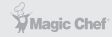

아래 사항을 모두 확인했고 해당 사항 개선을 했음에도 불구하고 지속적인 문제가 발생한다면 서비스 센터에 문의하여 서비스 접수를 진행하시기 바랍니다.

문제 해결 방법

증상	이유	해결 방법
기기가 작동하지 않음	뚜껑이 제대로 닫히지 않음	뚜껑이 바른 방향으로 닫혔는지 확인하세요.
모터에서 냄새가 감지됩니다.	처음 사용 시 모터에서 약간의 냄새가 납니다.	기기를 여러 번 사용 후에도 같은 증상일 경우 서비스 센터에 문의 바랍니다.
작업 도중 기기가 멈춤	전압이 낮습니다.	전압이 정상인지 확인 바랍니다. (220V 정격 전압)
	모터가 과열되어 과열 방지 기능으로 인하여 기기가 멈춤	기기를 약 30분가량 식혀 주십시오.
칼날이 엉켰음	음식물에 의해 칼날이 엉켰음	작업을 멈추고 전원을 차단한 후 칼날에 엉킨 음식물을 꺼내어 잘게 잘라 주십시오.
비정상적인 소음 또는 떨림 현상	칼날이 제대로 체결되지 않음	음식물을 꺼낸 후 칼날을 재조립 하십시오.
	기기가 제대로 안착이 되지 않음	평평한 공간에 기기를 놓으십시오.
	전압이 너무 높음	사용 전압이 너무 높은지 확인하십시오.
	너무 많은 양의 음식물 투입	과잉 투입된 양만큼의 음식물을 꺼내어 주십시오.

제품보증서

다용도 다지기
(가정용)
품질보증기간 1년

판매자 상호 및 연락처	(☎)
구입일 (판매자 기입란)	년 월 일

- 일반 제품을 영업용으로 전환하여 사용할 경우의 보증기간은 반으로 단축 적용됩니다. (영업장, 하숙시설, 공공장소 등)
- 품질보증기간은 제품 구입일자 부터 기산하며, 구입일을 확인할 수 없을 때는 제품제조일 또는 수입통관일로부터 3개월이 경과한 날 부터 품질보증기간을 기산합니다.

유상 서비스

고장이 아닌 경우

(기구세척, 조정, 사용설명, 설치 등 제품고장이 아닌 경우)

- 사용설명 및 분해하지 않고 간단한 조정시
- 인터넷, 안테나, 유선번호 등 외부환경 문제시
- 배송된 제품 초기 설치 및 판매점에서 부실하게 설치해주어 재설치 시
- 제품의 이동, 이사 등으로 인한 설치 변경시
- 제품 내부 먼지 세척 및 이물 제거시
- 타사 제품(소프트웨어 포함)으로 인한 고장 및 고장 설명시
- 구입시 고객요구로 설치한 후 재설치시
- 고객의 필요에 다른 서비스 요청시 (해당제품)
*가스제품 열량변경, 제품청소 등

소비자 과실로 고장인 경우

- 소비자의 취급 부주의 및 잘못된 수리로 고장 발생시
- 가스종류, 가스압, 전기용량을 틀리게 사용하여 고장이 발생된 경우 (해당제품)
- 외부 충격이나 떨어뜨림 등에 의한 고장, 손상 발생시
- 당사에서 미지정한 소모품, 옵션품 사용으로 고장 발생시
- 당사에서 인정하지 않은 사람이 설치 또는 서비스를 실시하여 고장 발생시
- 사용설명서 내에 "주의사항"을 지키지 않아 고장 발생시

그밖의 경우

- 천재지변 (낙뢰, 화재, 연해, 수해 등)에 의한 고장 발생시
- 소모성 부품의 수명이 다한 경우
- 기본 설치 조건 외 추가설치시 유상 청구
- 전시품 구입시 외관품 수리는 유상 청구

◆ 무상서비스

품질 보증기간 이내에 정상적인 사용 상태에서 발생한 고장 또는 결함.

※ 고장이 아닌 경우 서비스를 요청하면 요금이 청구되므로 서비스 신청전 사용설명서를 참고하십시오.

※ 이 보증서는 대한민국에서만 사용되며 다시 발행하지 않으므로 사용설명서와 함께 잘 보관해 주십시오.

■ 수입원 : (주)매직쉐프

■ A/S 및 문의처 : 031-547-2000

MEC-LB150A

매 직 쉐 프 다 용 도 다 지 기

※ 본 제품은 소비자분쟁해결 기준에 의거하여 교환 또는 보상을 받을 수 있습니다.

• 반품 및 교환처 : 구입처 • A/S 및 문의처 : 031-547-2000