



사용설명서

매 직 슈 프 무선 청소기



MEVC-K506B/W

본 사용 설명서를 끝까지 읽어주신 후 기기를 작동해 주시기 바라며
추후 안전한 곳에 보관하여 수시로 참고해 주시기 바랍니다.



1929년에 설립된 이래 약 90년간 “내 집에 꼭 맞는 제품 : SO RIGHT AT HOME”
이라는 슬로건으로 브랜드가 목적하는 (TARGET) 고객에게 꼭 맞는 (RIGHT) 제품을
알맞은 (RIGHT) 가격에 공급해 왔습니다.



본 사용 설명서를 끝까지 읽으신 후 안전한 곳에 보관해 주시기 바랍니다.

사용 전

안전 주의 사항	03
제품 설명도	05
제품 조립	07

사용 설명

기기 작동 방법	12
----------------	----

세척 및 유지 보수

부품 세척 및 교체	26
------------------	----

자주 하는 질문 및 제품 사양

자주 하는 질문	31
제품 사양	32



고객님의 안전을 위하여 주요 안전 주의 사항을 반드시 읽어 주시기 바라며 본 설명서를 완전히 숙지하신 후 기기를 작동해 주시기 부탁드립니다.

1. 본 기기를 화구 및 열이 발생하는 곳 또는 고온 다습한 공간에서 사용 및 설치를 하지 마십시오.
2. 본 기기의 적합한 사용 환경 온도는 5°C ~ 40°C 이며 고온 다습한 환경 및 직사광선을 피해 주시기 바랍니다. 보관 시 서늘하고 건조한 공간에 보관해 주시기 바랍니다.
3. 처음 기기를 사용 시 그리고 장기간 기기를 보관 후 다시 사용할 시에는 배터리를 완충한 후에 사용해 주십시오.
4. 처음 기기를 사용하기 전 원활한 청소를 위하여 지면에 접촉되는 롤러 브러시를 반드시 먼저 체결해 주시기 바랍니다. 롤러 브러시가 조립이 되지 않은 상태에서 진공 청소기를 사용하면 모터 팬이 막히게 되며 과열로 인해 모터가 타버릴 위험이 있습니다.
5. 본 진공 청소기는 다음과 같은 물질을 흡입하는데 사용할 수 없습니다.
세제, 케로신, 유리 조각, 바늘, 재(그늘음), 물기가 묻은 먼지, 하수 오물, 성냥, 그 외 부피가 큰 물질들.
6. 위 사항과 마찬가지로 다음 물질을 흡입하는데 사용하지 마시기 바랍니다.
시멘트, 석고 가루, 벽면 가루 및 유사한 작은 입자, 장난감, 종이 문지 등과 같이 부피가 크고 막힐 위험이 있는 물질들.
위 흡입 금지 물질들을 빨아들이게 되면 진공 청소기가 막히며 모터가 탈 수 있으며 그 고장을 유발합니다. 위 안전 사항을 무시하여 발생한 고장, 부상 및 화재 등에 대해서는 수입처, 판매처, 그리고 제조사는 일체 책임을 지지 않습니다.
7. 본 진공 청소기 사용 시 흡입구 및 롤링 브러시 부분이 막혀 있지 않도록 주의 바랍니다.
위 부분이 막혀 있는 경우 흡입을 할 수가 없고 고장의 원인이 됩니다.
8. 진공 청소 작업이 진행되고 있을 시 흡입구 부분에 손을 대지 마십시오.
부상 및 고장의 원인이 될 수 있습니다.
9. 본 기기 본체에 물을 끼얹거나 뿌리거나 혹은 기기 본체를 물에 담그지 마십시오.
전기 쇼크, 쇼트, 또는 기기가 타버릴 위험이 있습니다.
10. 사용 중 '롤러 브러시'가 회전하지 않는다면 즉시 롤러 브러시 부위가 머리카락 또는 유사한 길다란 이물질에 엉키거나 걸려있는지 확인 바랍니다. 롤러 브러시에 엉킨 머리카락 및 이물질은 즉시 제거해 주십시오.

안전 주의 사항

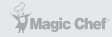

고객님의 안전을 위하여 주요 안전 주의 사항을 반드시 읽어 주시기 바라며 본 설명서를 완전히 숙지하신 후 기기를 작동해 주시기 부탁드립니다.

11. 장기간 사용하지 않아 보관 중이던 본 기기를 다시 사용할 시 배터리가 완충되었는지 먼저 확인 바랍니다. 배터리는 평균 3달에 한 번 완전히 소진하여 방전시킨 후 다시 완충해 주시기 권장 드립니다.
12. 세척 시, 이동 시, 그리고 제품 조립 및 분해 시 충전기의 전원 플러그를 먼저 분리해 주십시오. 전원 플러그 분리 시 반드시 충전기를 잡고 안전하게 플러그를 손으로 잡아서 분리해 주시기 바라며 무리하게 전원 코드만을 잡아당겨서 플러그를 분리하려는 시도는 하지 마십시오.
13. 표면 변질, 탈색, 스크래치를 유발하는 거친 소재의 세척 도구 및 화학 제품을 사용하지 마시고, 마른 수건 또는 부드러운 천으로 제품 외관을 부드럽게 닦아 주시기 바랍니다.
14. 배터리가 완충 되었음에도 불구하고 기기가 작동을 하지 않을 경우 반드시 지정된 서비스 센터에 접수하여 숙련된 테크니션을 통하여 적절한 수리 및 교체를 받으시기 바랍니다. 임의로 기기를 분해 또는 수리하려는 시도를 하지 마십시오.
15. 만약 진공 청소기의 흡입구 부분이 막힐 수 있는 비닐봉지, 사탕 포장재, 또는 커다란 부피의 물질을 빨아들였을 경우 성능이 저하될 수 있으며, 심할 경우 흡입이 전혀 안되거나 고장이 날 수도 있습니다. 이때 작업을 멈춘 후 전원을 끈 상태에서 막힌 이물질들을 가능한 빨리 제거해 주셔야 정상적으로 작동이 됩니다.
16. 수명이 다한 배터리는 일반 쓰레기와 함께 버리지 마시고 반드시 적절한 '폐건전지' 절차에 따라 알맞게 분리 배출을 해주시기 바랍니다. 절대로 배터리를 불에 태우려는 시도를 하지 마십시오.
17. 전원 코드 및 플러그가 손상되었다면 즉시 전원을 끄고 플러그를 분리한 후 지정된 서비스 센터에 접수하여 적절한 수리 또는 교체를 받으시기 바랍니다. 절대로 임의로 기기를 분해 및 수리하려는 시도를 하지 마십시오.

제품 개봉

1. 박스를 개봉한 후 내장되어 있는 스티로폼 안에서 제품을 분리해 주십시오.
2. 제품을 감싸고 있는 비닐 포장재를 벗기신 후 동봉되어 있는 구성품을 모두 확인해 주십시오.
3. 제품의 컬러 박스는 추후 이사 또는 이동 시 필요할 수 있으니 버리지 마시고 보관해 주십시오.

제품 설명도

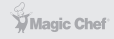

본 제품을 안전하게 사용할 수 있도록 아래 사용방법을 준수해 주시기 바랍니다.

제품 설명도

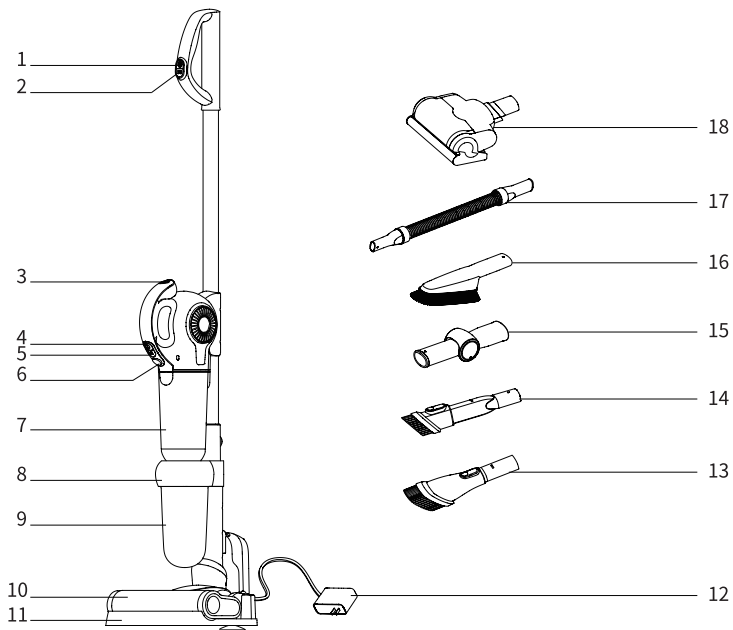

- | | | |
|------------------|------------------|-----------------|
| 1. 핸들 스위치 버튼 | 2. 핸들 스피드 버튼 | 3. 핸디 청소기 분리 버튼 |
| 4. 핸디 청소기 스위치 버튼 | 5. 핸디 청소기 스피드 버튼 | 6. 핸디 먼지통 잠금 버튼 |
| 7. 핸디 먼지통 | 8. 흡입 잠금 버튼 | 9. 메인 먼지통 |
| 10. 롤러 브러시 | 11. 충전 베이스 | 12. 어댑터 |
| 13. 소파 파이프 | 14. 지면 파이프 | 15. 커넥터(연결 도구) |
| 16. 소프트 브러시 | 17. 호스 | 18. 침구 청소기 |

제품 구성품

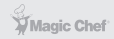

본 제품을 안전하게 사용할 수 있도록 아래 사용방법을 준수해 주시기 바랍니다.

제품 구성품

	MEVC-K506B
진공 청소기 본체	✓
핸디 청소기	✓
핸들	✓
충전 베이스	✓
어댑터	✓
배터리 팩	✓
소파 파이프	✓
지면 파이프	✓
커넥터 (연결 도구)	✓
소프트 브러시	✓
호스	✓
침구 청소기	✓
사용 설명서	✓



본 제품을 안전하게 사용할 수 있도록 아래 사용방법을 준수해 주시기 바랍니다.

핸들 체결하기

옆 그림과 같이 진공 청소기 본체(지면에 닿는 부분)를 일직선으로 세운 상태에서 제품에 동봉된 핸들을 위에서 아래로 본체 구멍에 맞게 꽂아 주십시오. '클릭' 소리가 날 때까지 들어갔다 하면 제대로 체결이 된 것입니다.

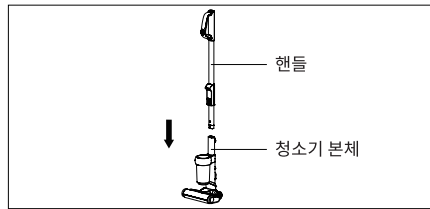

***참고:** 그림과 같이 체결하려는 본체와 핸들은 반드시 같은 방향으로 조립되어야 합니다. 반대 방향으로 체결하시면 조립이 되지 않습니다.

제품 사용이 장기간 필요 없어 보관할 경우 보관이 용이하도록 필요시 제품을 분리하실 수 있습니다. 제품을 지면에 놓은 채 약 45° 각도로 기울이신 후 옆 그림과 같이 핸들 분리 버튼을 누르신 후 핸들을 밖으로 잡아 빼내어 주십시오.

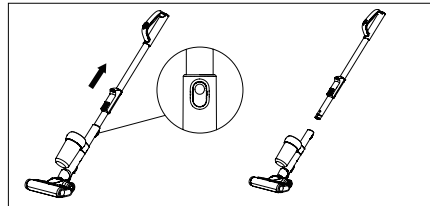

한 손으로는 핸들 분리 버튼을 누르고 다른 한 손으로 핸들을 잡아당겨 빼시면 분리가 쉽게 될 수 있습니다.

제품 보관 장소는 직사광선 및 열이 발생하거나 습기가 많은 곳을 피해 주시고 서늘하고 건조한 공간에 보관해 주시기 바랍니다.



본 제품을 안전하게 사용할 수 있도록 아래 사용방법을 준수해 주시기 바랍니다.

배터리 팩 체결

배터리 팩 체결 순서:

핸디 청소기를 지면에 놓고 배터리 팩을 그림과 같이 같은 방향으로 그대로 핸디 청소기 배터리 삽입부에 밀어 넣어 주십시오.

반대 방향으로 삽입하면 체결이 되지 않으므로 반드시 그림과 같이 같은 방향으로 수직으로 밀어 내려 주십시오. '딸깍' 하는 소리가 들리면 체결이 제대로 된 것입니다.

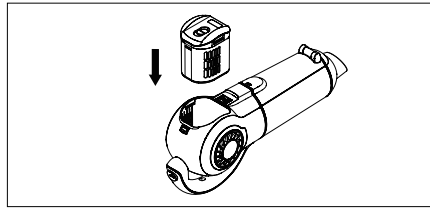

배터리 팩 분리

만약 장기간 제품을 사용하지 않아 보관할 시 필요하다면 배터리 팩을 핸디 청소기에서 분리하실 수 있습니다.

그림과 같이 슬라이드 버튼을 화살표 방향으로 밀어 아래로 내려 주심을 유지하면 배터리 팩이 밖으로 튀어나옵니다.

한 손으로는 핸디 청소기를 잡은 채로 다른 한 손으로 튀어나온 배터리 팩을 밖으로 빼내어 분리하실 수 있습니다.

배터리 팩은 습기 및 열기가 없는 서늘하고 건조한 공간에 보관해 주시기 바랍니다.

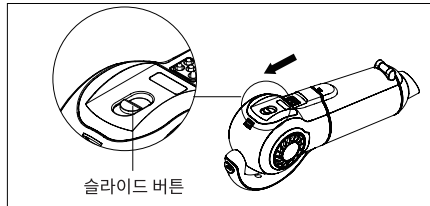



본 제품을 안전하게 사용할 수 있도록 아래 사용방법을 준수해 주시기 바랍니다.

핸디 청소기 본체 체결

본체를 지면에 똑바로 세워 놓은 다음 핸디 청소기 핸들을 잡고 그림과 같이 동그란 메인 먼지통 구멍에 일직선으로 끝까지 밀어 넣어 주십시오. 딸깍 소리가 나면 체결이 제대로 되었음을 알 수 있습니다. 반대 방향으로 억지로 밀어 넣으시면 체결이 되지 않으며 기기 손상을 유발할 수 있습니다.

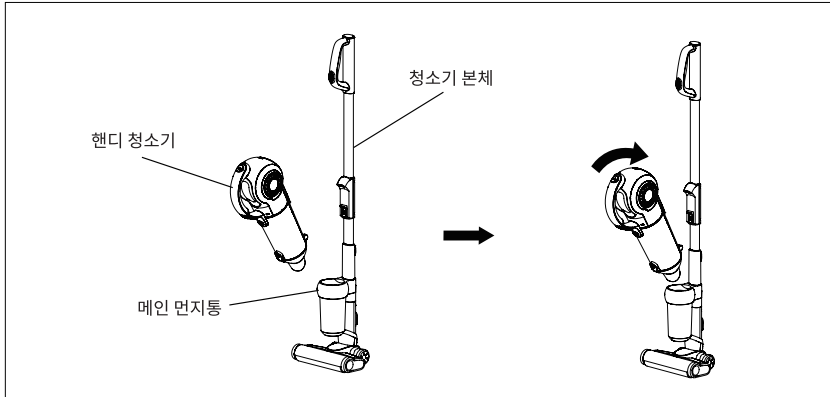

핸디 청소기 본체에서 분리

핸디 청소기만을 사용하기 원할 경우 청소기 본체에서 분리하실 수 있습니다. 그림과 같이 핸디 청소기 분리 버튼을 누른 상태에서 화살표 방향으로 핸디 청소기를 꺼내어 본체에서 분리해 주시기 바랍니다.

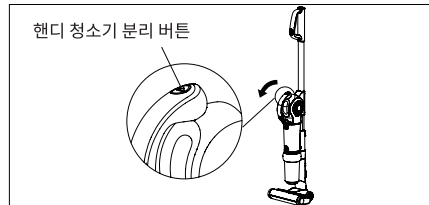



본 제품을 안전하게 사용할 수 있도록 아래 사용방법을 준수해 주시기 바랍니다.

충전 베이스 설치

매 사용 후 진공 청소기는 충전 베이스에 거치하여 충전을 하실 수 있습니다.

본의 아니게 진공 청소기를 쳐서 넘어지지 않도록 충전 베이스는 공간이 확보되고 사람이 자주 다니지 않는 곳에 위치하시는 것이 좋습니다. 충전 베이스의 플러그를 소켓에 연결한 상태에서 진공 청소기를 충전 베이스에 체결하시면 충전이 바로 시작됩니다.



***참고:** 처음 사용 시 그리고 장기간 기기를 사용하지 않아 보관할 시 충전은 완충을 해 주시는 것을 권장합니다. 매 3개월 주기로 방전이 될 때까지 기기를 사용하신 후 다시 완충을 해 주시는 것이 배터리 수명 연장에 도움이 됩니다.

충전 베이스 설치: 그림과 같이 지면에 놓아진 충전 베이스에 충전기를 방향에 맞게 일직선으로 꽂아서 체결해 주십시오. 제대로 체결이 되었으면 '딸깍' 소리가 들리며 이것은 충전 베이스가 제대로 조립이 되었다는 뜻입니다.

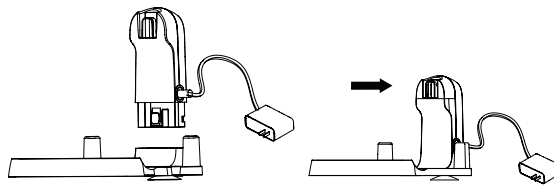

충전 베이스 설치



본 제품을 안전하게 사용할 수 있도록 아래 사용방법을 준수해 주시기 바랍니다.

충전 베이스에 청소기 결합

그림과 같이 진공 청소기 본체를 통째로 들어 충전 베이스의 솟아 오른 부분에 진공 청소기 본체 하단을 결합시켜 주십시오. 충전 베이스의 플러그가 소켓에 연결되어 있는 상태에서 청소기를 결합시켜 주시면 충전이 바로 시작됩니다.

청소기의 뒷면과 하단 부분이 충전 베이스에 연결되는 부위에 정확히 들어가도록 해 주십시오.

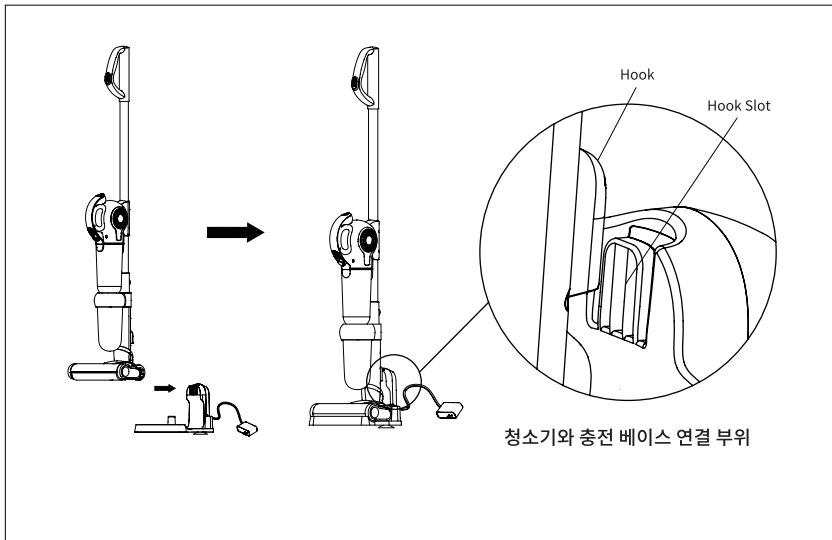



본 제품을 안전하게 사용할 수 있도록 아래 사용방법을 준수해 주시기 바랍니다.

진공 청소기 본체 사용법

1. 충전 베이스에서 충전이 된 진공 청소기 본체를 핸들을 잡고 위 방향으로 일직선으로 들어서 분리시켜 주십시오.
2. 진공 청소기 상단에 위치하고 있는 '핸들 스위치' 버튼을 눌러 기기를 시작하거나 멈추실 수 있습니다.
3. 핸들 스위치 버튼을 누르시면 기기의 표시등에 '녹색불'이 들어오며 기기는 '약' 스피드로 작동합니다.
4. 핸들 스위치 버튼 아래에 위치하고 있는 '핸들 스피드' 버튼을 누르시면 스피드가 '약'에서 '강'으로 조정됩니다.
5. 핸들 스위치 버튼은 시작/멈춤을 조절하며 핸들 스피드 버튼은 기기의 흡입 스피드의 강/약을 조절합니다.

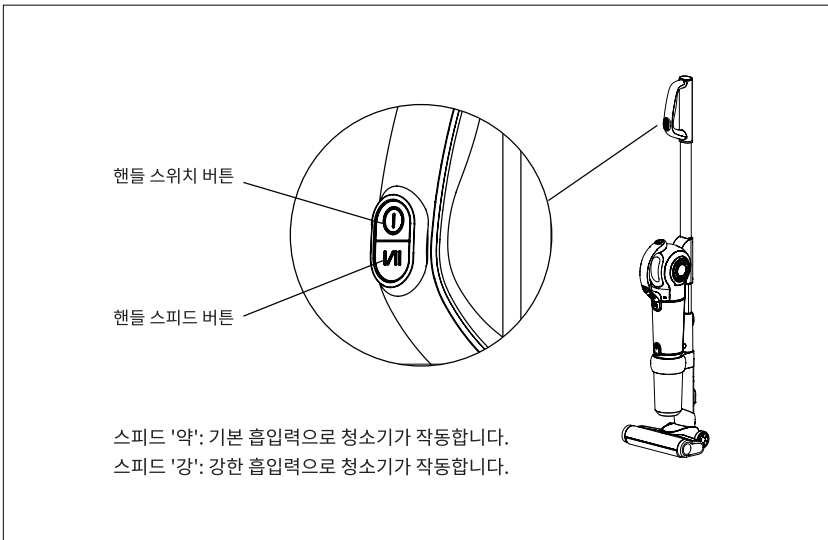



본 제품을 안전하게 사용할 수 있도록 아래 사용방법을 준수해 주시기 바랍니다.

핸디 청소기 사용법

1. 핸디 청소기만을 사용하여 간편하게 그리고 가볍게 청소를 원하실 경우 진공 청소기 본체에서 분리하실 수 있습니다.
2. 그림과 같이 핸디 청소기 분리 버튼을 눌러 본체로부터 핸디 청소기를 분리해 주십시오.
3. 핸디 청소기 스위치 버튼을 눌러 작업을 시작하거나 멈추실 수 있습니다.
4. 표시등에 불이 들어오며, 핸디 청소기는 '약' 스피드로 작동합니다.
5. 핸디 청소기 스위치 버튼 아래에 위치하고 있는 '핸디 청소기 스피드' 버튼을 누르시면 스피드가 '약'에서 '강'으로 조정됩니다.
6. 핸디 청소기 스위치 버튼은 기기의 시작/멈춤을 조절하며, 핸디 청소기 스피드 버튼은 스피드의 강/약을 조절합니다.

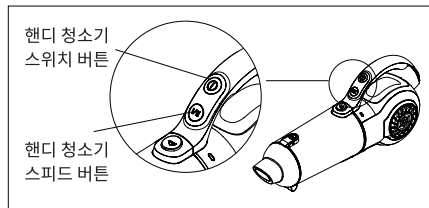
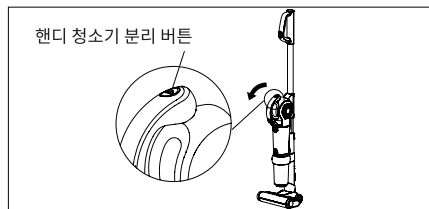



본 제품을 안전하게 사용할 수 있도록 아래 사용방법을 준수해 주시기 바랍니다.

롤러 브러시의 사용 용도

본 제품에 동봉되어 있는 진공 청소기의 맨 하단에 체결되는 롤러 브러시는 카펫, 마룻 바닥, 또는 타일 바닥에 있는 먼지들을 청소 하는데 유용합니다.

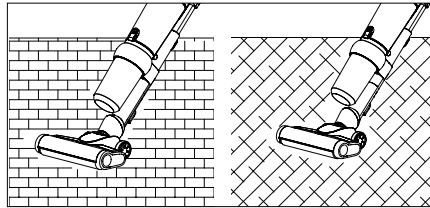

***참고:** 롤러 브러시를 사용함에 있어서의 걸림 방지 효과

진공 청소기를 이용하여 청소 도중 뜻하지 않게 큰 부피의 물체 또는 면적이 넓은 의류 등을 빨아들였을 경우 롤러 브러시는 기기 및 사람의 안전과 모터 과열 방지를 위해 위와 같은 물체가 감지되었을 경우 작동을 멈춥니다. 그리고 진공 청소기의 전원 또한 멈춥니다.

아이들이 실수로 진공 청소기 흡입구에 손을 넣었을 시에도 롤러 브러시가 감지하여 기기를 자동으로 멈추도록 해 줍니다.



본 제품을 안전하게 사용할 수 있도록 아래 사용방법을 준수해 주시기 바랍니다.

기기의 구성품

본 제품은 핸디 청소기 사용 시 사용자의 편의를 위해 다음과 같은 구성품이 포함되어 있습니다. 사용자가 원하시는 청소 공간, 이용 용도에 따라 원하시는 구성품을 '커넥터' (연결 도구)를 사용하여 구성품을 체결하시거나 핸디 청소기에 바로 구성품을 체결하실 수 있습니다. 다음 구성품들을 확인해 주시기 바랍니다.

구성품 명칭	구성품 그림
침구 청소기	
소파 파이프 (브러시 사용 및 미사용 가능)	
지면 파이프 (브러시 사용 및 미사용 가능)	
호스	
소프트 브러시	
커넥터(연결 도구)	



본 제품을 안전하게 사용할 수 있도록 아래 사용방법을 준수해 주시기 바랍니다.

핸디 청소기와 구성품 연결

핸디 청소기에 간편하게 끼워 용도에 따른 청소를 실행할 수 있는 구성품들을 연결하실 수 있습니다. 모든 구성품의 끝부분에 있는 네모난 모양의 체결 부위를 핸디 청소기의 먼지를 빨아들이는 흡입구에 그림과 같이 연결하시면 원하시는 청소 용도에 따른 구성품을 사용하여 청소를 하실 수 있습니다. 끝까지 구성품을 밀어 넣으시면 '딸깍' 하는 소리가 들리며 완전히 체결이 되었음을 알 수 있습니다.

***참고:** 핸디 청소기에 바로 끼워 사용할 수 있는 구성품은 다음을 포함합니다.

- 침구 청소기
- 소파 파이프
- 지면 파이프
- 호스
- 소프트 브러시

위 구성품들은 옆 그림에 나오는 체결 방법과 마찬가지로 핸디 청소기에 같은 방향으로 끼워 사용할 수 있습니다.

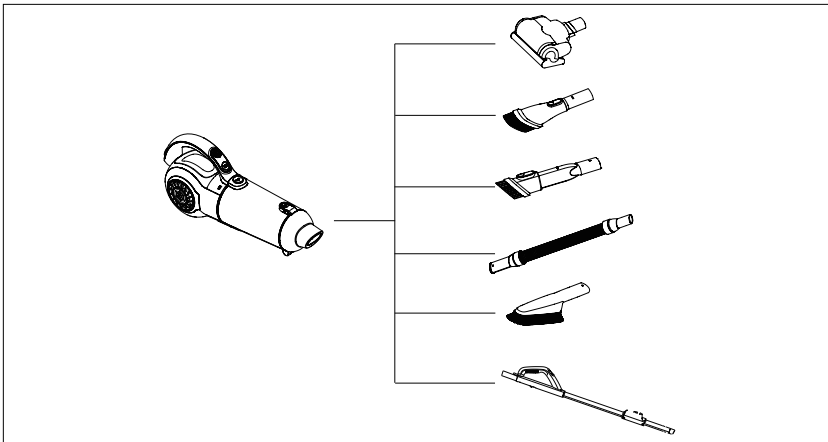
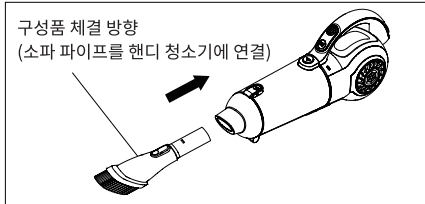



본 제품을 안전하게 사용할 수 있도록 아래 사용방법을 준수해 주시기 바랍니다.

핸디 청소기와 구성품 연결

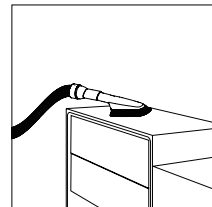
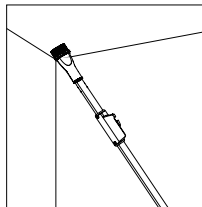
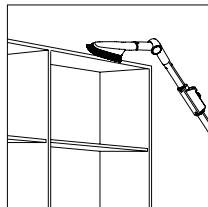
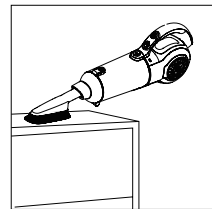
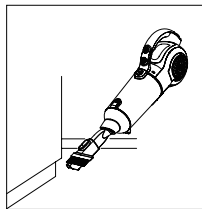
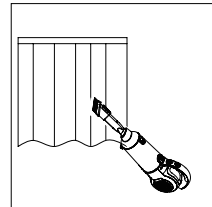
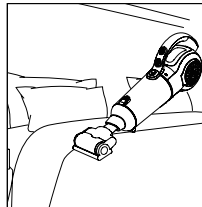
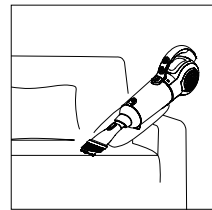
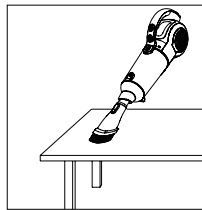



본 제품을 안전하게 사용할 수 있도록 아래 사용방법을 준수해 주시기 바랍니다.

핸디 청소기에 호스 연결하기

옆 그림과 같이 호스의 네모 모양의 끝부분을 핸디 청소기의 공기 흡입구에 딱딱 소리가 날 때까지 밀어 넣어 주시면 핸디 청소기와 호스의 연결이 완료됩니다.

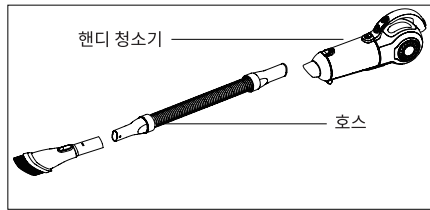

호스에 소프트 브러시 연결하기

옆의 그림과 같이 소프트 브러시의 브러시가 없는 끝부분을 호스에 수평 방향으로 꽂아 주시면 이미 핸디 청소기에 연결된 호스에 연장되어 소프트 브러시를 체결하실 수 있습니다.

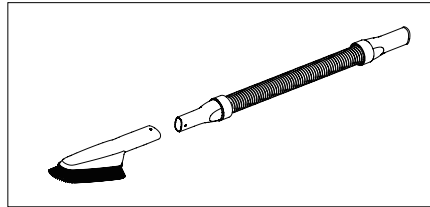

***참고:** 호스에 연장하여 체결할 수 있는 구성 품은 다음과 같습니다.

- 소파 파이프
- 지면 파이프
- 소프트 브러시

연장 도구가 체결된 호스의 핸디 청소기 연결 방법은 위 소파 파이프를 핸디 청소기에 연결하는 방법과 동일합니다.

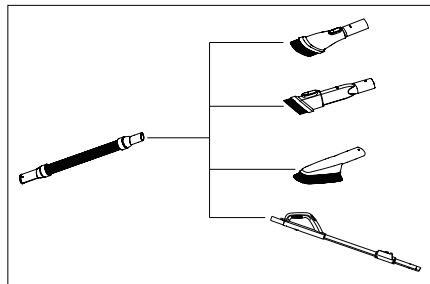



본 제품을 안전하게 사용할 수 있도록 아래 사용방법을 준수해 주시기 바랍니다.

핸디 청소기에 본체 청소기 핸들 연결하기

1. 핸들 분리하기:

본체 청소기 핸들에 있는 '슬라이드 버튼'을 아래로 밀어 내린 후, 핸들을 본체에서 분리해 주십시오. 빼낸 핸들의 네모진 끝부분을 핸디 청소기 흡입구에 끝까지 밀어 넣어 주셔서 핸디 청소기에 본체 청소기 핸들을 체결해 주십시오.

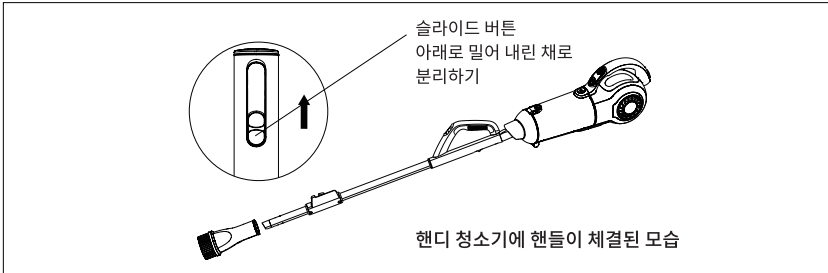

2. 구성품 중 하나인 커넥터의 끝을 수평으로 그림과 같이 핸들에 연결하기:

커넥터를 핸들에 연결함으로써 커넥터를 통하여 기타 구성품을 핸들에 연장하여 원하시는 청소 용도에 맞게 사용하실 수 있습니다.

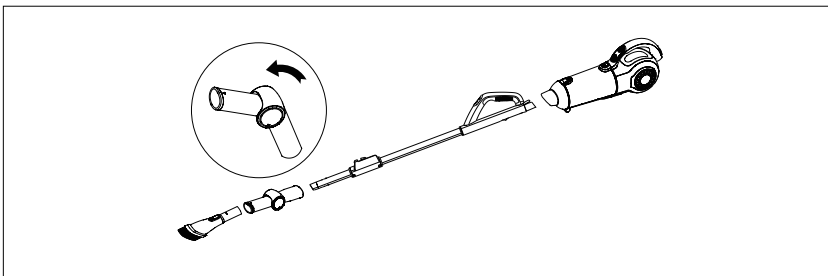



본 제품을 안전하게 사용할 수 있도록 아래 사용방법을 준수해 주시기 바랍니다.

호스를 사용하여 핸드 청소기에 핸들 연결하기

1. 핸드 청소기에 연결되어 있는 핸들의 '슬라이드' 버튼을 아래로 밀어 내린 후 핸들을 핸드 청소기에서 분리해 주십시오.
2. 호스의 네모진 끝부분을 핸드 청소기의 흡입구에 수평을 맞춘 상태에서 '딸깍' 소리가 날 때까지 끝까지 밀어 넣어 체결해 주십시오.
3. 핸드 청소기에 연결되어 있는 호스의 반대 구멍에 그림과 같이 핸들의 윗부분을 삽입하여 체결해 주십시오.
4. 그림과 같은 방향으로 '커넥터'의 끝부분을 핸들의 끝부분에 수평을 유지한 채 끼워 주십시오.

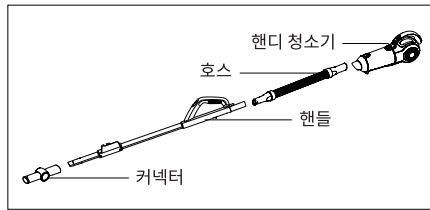

***참고:** 본체 핸들에 커넥터를 연결하여 연장하여 쓸 수 있는 구성품은 다음과 같습니다.

- 소파 파이프
- 지면 파이프
- 소프트 브러시

호스의 연결 사항은 옵션이며 핸들에 커넥터를 끼운 채로 바로 구성품을 연결하셔도 무방합니다. 옆의 그림은 소파 파이프를 커넥터에 연결하는 참고용 예입니다.

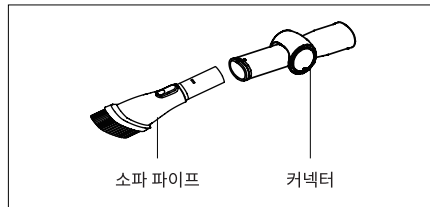
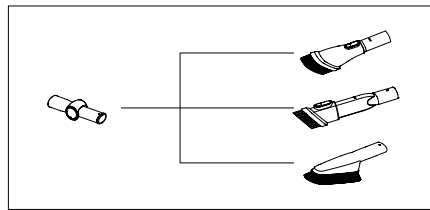



본 제품을 안전하게 사용할 수 있도록 아래 사용방법을 준수해 주시기 바랍니다.

커넥터 방향 조절

커넥터는 아래 그림과 같이 사용 용도 및 청소하는 방향에 따라 꺾이는 정도를 조절하실 수 있습니다. 청소하려는 공간이 협소하거나 일직선으로 흡입 시 진공 청소가 어려운 경우에는 다음과 같이 커넥터 방향을 조절하실 수 있습니다.

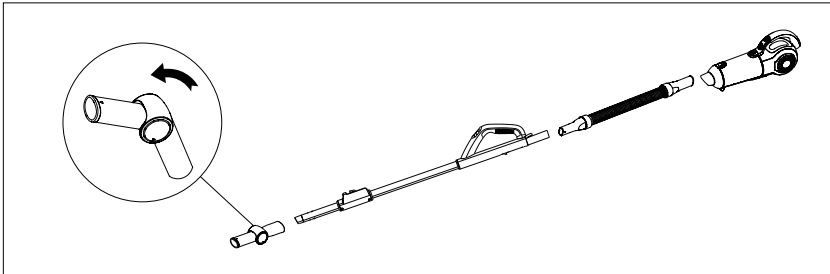

충전 베이스에 구성품 정돈하기

구성품 사용 후, 그리고 편리한 사용을 위해 충전 베이스에 아래 그림과 같이 자주 사용하시는 구성품을 꽂아서 정돈하실 수 있습니다. 충전 베이스 양옆에 총 2개의 구성품을 위치하실 수 있습니다.

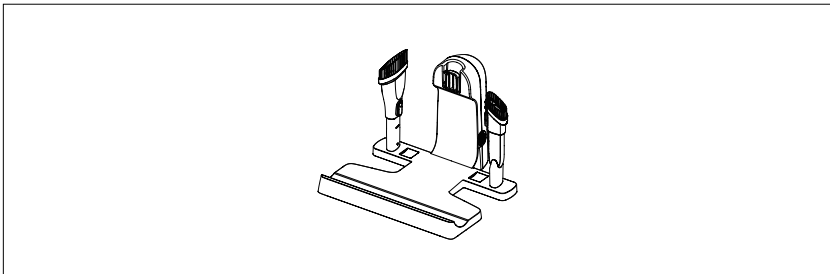



본 제품을 안전하게 사용할 수 있도록 아래 사용방법을 준수해 주시기 바랍니다.

구성품 및 용도

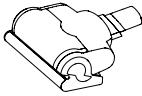

침구 청소기는 침대의 매트리스 또는 매트리스 커버에 존재하는 육안으로 확인이 어려운 미세한 먼지, 진드기, 머리카락, 또는 기타 이물질을 청소하는데 유용합니다. 침구 청소기는 '핸디 청소기'의 흡입구에 바로 연결하여 편리하게 핸디 청소기만으로 편하게 침구 구석구석을 청소하실 수 있습니다.

침구 청소기

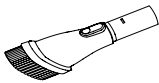

브러시가 지면에 닿은 상태에서 소파 파이프는 옷장 안, 창틀, 그리고 테이블 표면을 청소하는데 용이합니다. 소파 파이프 중간에 위치하고 있는 슬라이드 버튼을 당기시면 브러시를 위로 올리실 수 있습니다. '딸깍' 소리가 날 때까지 브러시를 올리시면 브러시가 없이 청소를 하실 수 있습니다. 브러시가 올라간 상태의 파이프는 소파의 틈새 및 구석 구석을 머리카락이 브러시에 엉키는 것을 방지하여 편리하게 청소하실 수 있습니다. (브러시 미사용의 예) 슬라이드 버튼을 당긴 상태에서 다시 파이프를 내리시면 다시 브러시가 지면과 닿을 수 있도록 내려갑니다.

소파 파이프

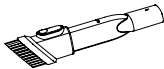

브러시가 지면에 닿은 상태에서 지면 파이프는 문틈, 창문, 그리고 틈새를 청소하는데 용이합니다. 브러시가 올라간 상태의 지면 파이프는 방안 구석이 맞닿은 부분, 그리고 좁은 틈새를 청소하는데 용이합니다. (브러시 체결 및 분리 방법은 위 소파 파이프와 동일합니다.)

지면 파이프



본 제품을 안전하게 사용할 수 있도록 아래 사용방법을 준수해 주시기 바랍니다.

구성품 및 용도

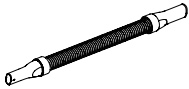

호스는 직선 방향으로 청소가 어려운 공간을 청소하는데 유용하며 핸드 청소기의 흡입구에 연결한 후 기타 구성품을 추가로 연결하여 사용할 수 있습니다. (연결 가능 구성품: 본체 핸들, 지면 파이프, 소파 파이프, 소프트 브러시)

호스는 상하좌우로 방향 조절이 용이하여 협소한 공간, 직선으로 닿지 않는 공간, 추가 연결이 필요한 높은 곳을 청소하기에 적합합니다.

호스



소프트 브러시는 스크래치에 민감한 가구들을 청소하는데 용이합니다. 핸드메이드 제품, 책장, 그리고 벽이나 커튼 등을 청소하는데도 사용할 수 있습니다.

소프트 브러시

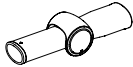

본 커넥터는 지면 파이프, 소파 파이프, 그리고 소프트 브러시를 연결해 청소 방향을 바꾸어 줄 수 있는 역할을 해줍니다.

본 커넥터에 연결된 구성품을 통하여 천장, 커튼, 벽걸이 에어컨의 공기 배출구 및 외관, 옷장의 윗면, 그 외 사람의 손이 닿지 않는 곳을 청소하는데 용이합니다.

커넥터



본 제품을 안전하게 사용할 수 있도록 아래 사용방법을 준수해 주시기 바랍니다.

체결 가능한 구성품 조합 리스트 도면

아래 그림과 같이 핸디 청소기, 핸들에 조합하여 체결할 수 있는 구성품의 조합을 참고해 주십시오.

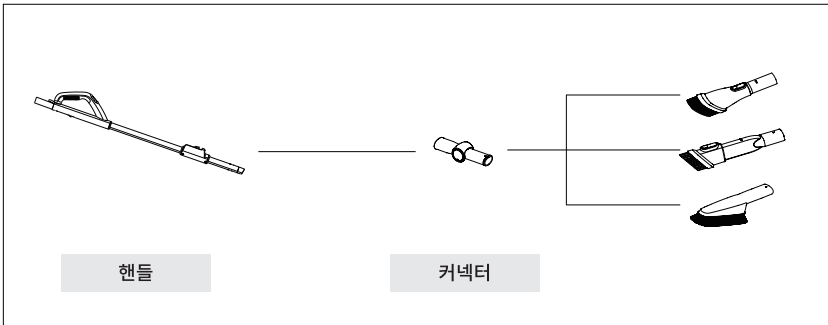
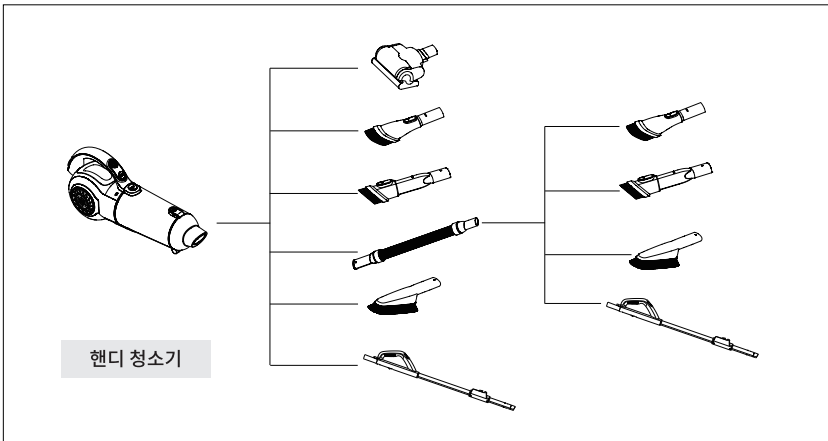

***참고:** 청소기 핸들에 구성품을 체결 시 핸들의 끝부분에 커넥터를 연결하여 구성품을 체결할 필요가 있습니다. 커넥터를 사용하여 연결하는 방법은 위 '핸디 청소기에 본체 청소기 핸들 연결하기' 또는 '호스를 사용하여 핸디 청소기에 핸들 연결하기' 부분을 참조해 주시기 바랍니다.



본 제품을 안전하게 사용할 수 있도록 아래 사용방법을 준수해 주시기 바랍니다.

진공 청소기 충전하기

1. 처음 기기를 사용할 시 제품에 동봉되어 있는 배터리는 완충이 되어 있지 않은 상태일 수 있습니다. 처음 사용하기 전 진공 청소기 본체를 충전 베이스에 올려놓아 완충이 될 때까지 기다려 주신 후 사용하시길 권장합니다.
2. 진공 청소기를 최초 3회 사용한 후에는 충전 시간이 12시간이 되도록 해 주시길 권장합니다. 완충이 된 후 사용하여 배터리가 완전히 소진된 후에는 정상적인 모드로 충전을 해 주시면 됩니다.
3. 충전 시 또는 제품 보관 시 충전 베이스에 진공 청소기 본체 하단의 삽입부가 완전히 체결되고 롤러 부위가 충전 베이스의 롤러 부위에 제대로 안착이 되었는지 확인 바랍니다. 충전 베이스에 안착한 진공 청소기는 기울여지지 않아야 하며 안정된 상태로 서 있어야 합니다.

진공 청소기의 흡입력이 떨어졌다고 느끼실 시 충전을 제때 해주실 필요가 있습니다.

사용 공간의 전압이 너무 낮게 떨어지면 청소기는 배터리 보호를 위해 자동으로 전원이 꺼지게 됩니다. 이때 진공 청소기는 반드시 충전을 해주어야 합니다.

충전 시 핸디 청소기 및 핸들이 체결된 상태에서 충전 베이스에 안착되어야 합니다.

충전 베이스의 전원 플러그는 소켓에 연결된 상태로 되어 있어야 합니다.

진공 청소기의 충전이 시작되면 충전 표시등의 불이 빨간색으로 표기되며 이것은 충전이 진행되고 있다는 뜻입니다.

***사용시 팁:** 처음 진공 청소기를 사용할 시 배터리가 완충될 때까지 기다렸다가 사용하시고 배터리가 완전히 방전될 때까지 사용하신 후 두 번째 사용 전 충전을 해 주시면 배터리의 수명이 길어집니다.

충전 표시등의 색상이 빨간색에서 녹색으로 변하면 충전이 완료되었음을 뜻합니다.

충전이 완료되었으면 이제 기기를 바로 사용하시거나 30분에서 1시간가량 더 충전을 하시면 더 강력하고 오랫동안 기기를 사용하실 수 있습니다.

본 충전 베이스의 평균 충전 시간은 약 '5시간' 입니다. 충전이 끝나서 더 이상 충전이 필요 없을 경우 충전 베이스의 전원 플러그를 소켓에서 분리하여 충전을 멈추실 수 있습니다.

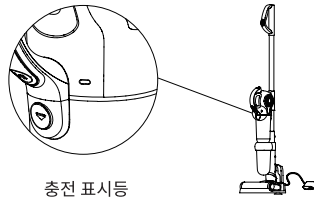

충전 표시등



본 제품을 안전하게 사용할 수 있도록 아래 사용방법을 준수해 주시기 바랍니다.

세척 및 유지 보수

- 필터는 소모품이며 본사 또는 판매처에서 추가로 구매하실 수 있습니다.
- 청소기 안의 먼지통은 매 사용 후 비워주기를 권장합니다.
먼지통의 먼지가 가득 차거나 매우 더러워졌을 경우 먼지통을 세척하시거나 닦아 주실 필요가 있습니다.
***참고:** 필터는 물 세척을 하실 수 없습니다.
- 자주 사용하거나 시간이 오래 지나 오염 및 변질이 심한 경우 먼지통을 교체하실 필요가 있습니다.
- 롤러 브러시를 오랫동안 사용했을 경우 머리카락 또는 기다란 이물질이 엉킬 수 있습니다. 수시로 롤러 브러시의 엉킨 상태를 확인하여 제거해 주시면 좀 더 원활한 청소 효과를 기대할 수 있습니다.



본 제품을 안전하게 사용할 수 있도록 아래 사용방법을 준수해 주시기 바랍니다.

핸디 먼지통과 필터 청소하기

1. 옆 그림과 같이 핸디 청소기의 흡입 잠금 버튼을 누르시면 먼지 흡입구가 자동으로 열립니다. 누적된 먼지를 털어내실 쓰레기통, 쓰레기봉투 등에 먼지가 다른 곳으로 떨어지지 않도록 주의하여 먼지를 비워 주시기 바랍니다.

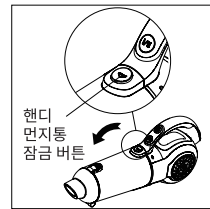
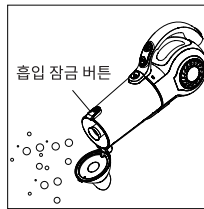

2. 핸디 먼지통 및 필터 청소하기

① 핸디 먼지통 잠금 버튼을 누른 상태에서 화살표 방향으로 핸디 먼지통을 돌려 핸디 청소기 본체에서 핸디 먼지통을 분리해 주십시오.

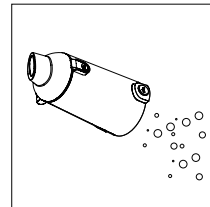
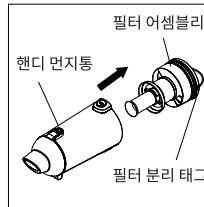

② 필터 어셈블리를 필터 분리 태그를 잡아 빼서 핸디 먼지통에서 빼내어 주십시오.

③ 핸디 먼지통에 축적된 먼지 및 이물질은 쓰레기통 또는 쓰레기 봉투에 털어서 비워 주십시오.

④ 필터 어셈블리에서 화살표 방향으로 흡입구 스펀지 및 헤파 필터를 분리한 후 먼지를 제거해 주실 수 있습니다. 헤파 필터 및 흡입구 스펀지는 물 세척을 하지 마시고 먼지를 부드러운 솔을 사용하여 깨끗이 털어서 제거해 주십시오. 필요시 소모품인 흡입구 스펀지 및 헤파 필터를 교체하시기 바랍니다.

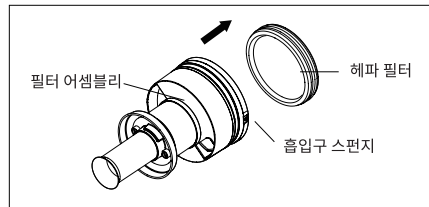



본 제품을 안전하게 사용할 수 있도록 아래 사용방법을 준수해 주시기 바랍니다.

핸디 먼지통과 필터 청소하기

3. 메인 먼지통 내부 청소

- ⓐ 본체에 조립되어 있는 메인 먼지통을 시계 방향으로 돌려 먼지통 눈금과 열림 눈금과 수직이 되는 위치에 맞추어 주시면 메인 먼지통을 분리하실 수 있습니다. (1 모양으로 맞추어 주십시오.)

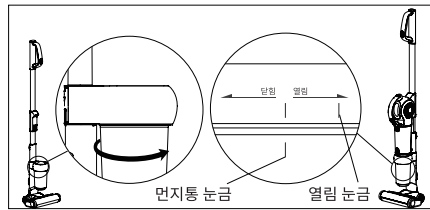

- ⓑ 이후 분리된 메인 먼지통에 누적된 먼지를 쓰레기통 또는 쓰레기봉투에 비워 주신 후 먼지통 내부를 흐르는 물에 세척 후 행구어 주시기 바랍니다. 이후 세척이 완료된 먼지통의 물기는 완전히 제거한 후 건조해 주십시오.

*시계 반대 방향으로 돌려 잠금 (왼편)

*시계 방향으로 돌려 잠금 해제 (오른편)

- ⓒ 메인 먼지통 내부 '철망' 청소하기
아래 그림과 같이 메인 먼지통 내부에 부착되어 있는 '철망'을 아래 그림과 같이 왼편으로 돌려 분리하실 수 있습니다.

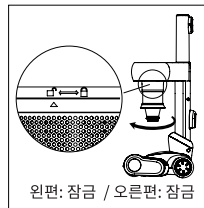

- ⓓ 분리하신 철망은 흐르는 물에 세척하신 후 물기를 제거해 주시기 바랍니다. 이후 세척이 완료된 철망을 오른편으로 돌려 다시 기기에 체결하신 후 먼지통의 눈금이 달함과 열림 눈금 사이에 있는 중간 눈금에 일치선이 되도록 맞추어 주시면 다시 먼지통이 체결됩니다.

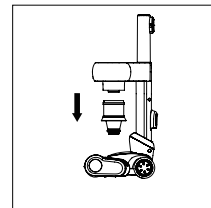



본 제품을 안전하게 사용할 수 있도록 아래 사용방법을 준수해 주시기 바랍니다.

롤러 브러시 청소

1. 제품 하단에 위치하고 있는 '롤러 브러시'는 왼편 하단에 위치하고 있는 커버 버튼을 한 손으로 화살표 방향으로 밀은 상태에서 커버를 다른 한 손으로 화살표 방향으로 분리해 주십시오.

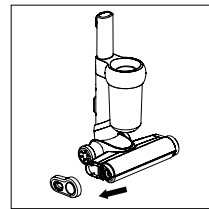
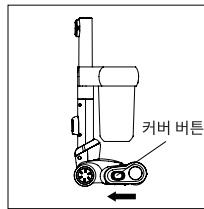

2. 이후 분리된 커버 방향으로 롤러 브러시를 손쉽게 빼낼 수 있습니다.

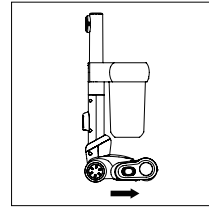
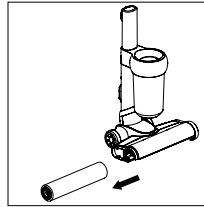

3. 분리된 롤러 브러시에 엉키거나 축적된 머리카락, 긴 이물질 등은 부드러운 솔 등을 이용하거나 손으로 제거해 주시기 바랍니다. 이후 분리하는 반대 순서로 롤러 브러시를 빼낸 방향 그대로 다시 안에 넣어 주신 후 커버를 딸깍 소리가 날 때까지 약간 힘을 주어 다시 체결해 주시기 바랍니다.

4. 제품 맨 하단의 지면이 닿는 롤러 브러시 부위를 뒤집어 주시면 옆 그림과 같이 '베이스 커버 슬라이드 버튼'이 보이실 겁니다. 베이스 커버 양옆에 위치하고 있는 '베이스 커버 슬라이드 버튼'을 안쪽으로 밀어 주시면 베이스 커버가 제품 하단에서 분리가 됩니다.

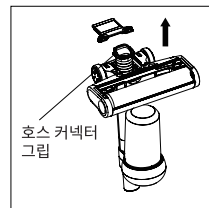
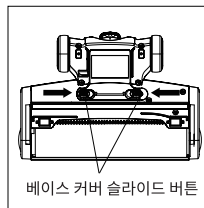

5. 베이스 커버 내부에 축적된 먼지가 있다면 제거해 주시고 위 그림과 같이 기기 내부에 있는 호스의 양옆의 '호스 커넥터 그립' 부분을 안쪽으로 눌러 호스를 빼낼 수 있습니다. 호스는 완전히 뽑히는 부분이 아니므로 무리하게 분리하려는 시도를 하지 마십시오.

호스를 위로 향하게 하여 혹시 호스 중간에 묻혀진 먼지 덩어리 및 이물질을 제거해 주십시오.

이후 호스의 '호스 커넥터 그립'을 눌러 다시 제 위치에 약간의 힘을 가해 완전히 체결시켜 주십시오.



본 제품을 안전하게 사용할 수 있도록 아래 사용방법을 준수해 주시기 바랍니다.

롤러 브러시 청소

- 이후 베이스 커버를 제 위치에 안착한 후 '베이스 커버 슬라이드 버튼'을 양옆 바깥으로 밀어서 베이스 커버를 체결해 주십시오.

Note: 롤러 브러시는 물 세척이 가능하나 세탁기 및 건조기를 사용하여 세척하지 마시고 반드시 흐르는 물에 세척하신 후 완전히 건조가 될 때까지 기다려 주신 후 다시 체결해 주시기 바랍니다. 기기의 외관은 마른 수건 및 천으로 부드럽게 먼지를 닦아 주시기 바랍니다. 기기 외관 청소 시 표면의 변질, 변색, 또는 스크래치를 유발하는 철 수세미, 화학 세제 등의 사용은 금합니다.

자주 하는 질문 및 제품 사양



아래 문제 해결 방법을 시도하였음에도 불구하고 지속되는 고장 의심 사례일 경우 지정된 서비스 센터에 접수하여 적절한 수리 및 교체를 받으시기 바랍니다.

자주 하는 질문 및 문제 해결

고장 의심 증상	추정 원인	문제 해결 제시안
모터가 작동되지 않음	배터리가 방전되었음 핸디 청소기가 청소기 본체에 제대로 체결되지 않았음 (*청소기 본체 사용 시 핸디 청소기가 체결되지 않은 상태로 청소기 핸들만을 사용하여 본체 청소를 할 수 없습니다. 핸디 청소기를 통하여 파워가 본체에 공급되는 구조입니다.)	배터리를 충전해 주십시오. 핸디 청소기를 청소기 본체에 제대로 체결해 주십시오.
흡입력이 현저히 떨어짐	먼지통에 먼지가 가득 찼음 내부 스펀지 및 헤파 필터에 먼지가 가득 찼음 롤러 브러시 및 흡입구 부분이 막혀 있거나 이물질로 걸려 있음	먼지통의 먼지를 비워 주십시오. 스펀지 및 헤파 필터를 청소해 주십시오. 롤러 브러시 및 흡입구에 걸려 있는 머리카락 및 영킨 먼지를 제거해 주십시오.
충전 시 충전 표시등에 빨간불이 들어오지 않음	배터리 팩이 제대로 체결되지 않음 핸디 청소기가 청소기 본체 핸들에 체결되지 않음	배터리 팩이 단단히 체결되어 있는지 확인 바랍니다. 청소기 본체 핸들에 핸디 청소기를 정확히 체결해 주십시오.
충전 후 사용 시간이 급격히 떨어짐	충전을 충분히 하지 않음 배터리의 수명이 다 했음	'진공 청소기 충전하기' 부분을 참고하여 충전을 하시기 바랍니다. 지정된 서비스 센터 및 판매처에서 배터리를 구매하여 교체하십시오.

구성품 및 소모성 부품은 반드시 지정된 서비스 센터 및 판매처에서 정품을 구매하여 교체해 주시기 바랍니다.



본 사용 설명서를 끝까지 읽으신 후 안전한 곳에 보관해 주시기 바랍니다.

제품 사양

모델명	MEVC-K506B / MEVC-K506W
제품 정격	DC 25.2V, 600mA
사용 전력	400W
어댑터 입력	100-240V~, 50/60Hz, 0.8A
어댑터 출력	DC 30V, 0.6A
롤러 브러시 전력	50W
충전 시간	평균 5시간

Note: 본 기기는 일반 쓰레기가 아닌 폐가전류에 속하는 군입니다.

제품의 수명이 다해 폐기 시 반드시 해당 구청에 문의하여 적합한 절차를 따라 알맞은 폐가전류 분리 수거를 이행해 주시기 부탁드립니다.

제품보증서

무선청소기
(가정용)
품질보증기간 1년

판매자 상호 및 연락처	(☎)
구입일 (판매자 기입란)	년 월 일

- 일반 제품을 영업용으로 전환하여 사용할 경우의 보증기간은 반으로 단축 적용됩니다. (영업장, 하숙시설, 공공장소 등)
- 품질보증기간은 제품 구입일자 부터 기산하며, 구입일을 확인할 수 없을 때는 제품제조일 또는 수입통관일로부터 3개월이 경과한 날 부터 품질보증기간을 기산합니다.

유상 서비스

고장이 아닌 경우

(기구세척, 조정, 사용설명, 설치 등 제품고장이 아닌 경우)

- 사용설명 및 분해하지 않고 간단한 조정시
- 인터넷, 안테나, 유선번호 등 외부환경 문제시
- 배송된 제품 초기 설치 및 판매점에서 부실하게 설치해주어 재설치 시
- 제품의 이동, 이사 등으로 인한 설치 변경시
- 제품 내부 먼지 세척 및 이물 제거시
- 타사 제품(소프트웨어 포함)으로 인한 고장 및 고장 설명시
- 구입시 고객요구로 설치한 후 재설치시
- 고객의 필요에 다른 서비스 요청시 (해당제품)
*가스제품 열량변경, 제품청소 등

소비자 과실로 고장인 경우

- 소비자의 취급 부주의 및 잘못된 수리로 고장 발생시
- 가스종류, 가스압, 전기용량을 틀리게 사용하여 고장이 발생된 경우 (해당제품)
- 외부 충격이나 떨어뜨림 등에 의한 고장, 손상 발생시
- 당사에서 미지정한 소모품, 옵션품 사용으로 고장 발생시
- 당사에서 인정하지 않은 사람이 설치 또는 서비스를 실시하여 고장 발생시
- 사용설명서 내에 "주의사항"을 지키지 않아 고장 발생시

그밖의 경우

- 천재지변 (낙뢰, 화재, 연해, 수해 등)에 의한 고장 발생시
- 소모성 부품의 수명이 다한 경우
- 기본 설치 조건 외 추가설치시 유상 청구
- 전시품 구입시 외관품 수리는 유상 청구

◆ 무상서비스

품질 보증기간 이내에 정상적인 사용 상태에서 발생한 고장 또는 결함.

- ※ 고장이 아닌 경우 서비스를 요청하면 요금이 청구되므로 서비스 신청전 사용설명서를 참고해 주십시오.
- ※ 이 보증서는 대한민국에서만 사용되며 다시 발행하지 않으므로 사용설명서와 함께 잘 보관해 주십시오.

■ 수입원 : (주)매직쉐프
■ A/S 및 문의처 : 031-547-2000

MEVC-K506B/W
매 직 쉼 프 무선 청소기

※ 본 제품은 소비자기분법에 의한 소비자 분쟁해결 기준에 의거하여 교환 또는 보상을 받을 수 있습니다.

• 반품 및 교환처 : 구입처 • A/S 및 문의처 : 031-547-2000