



사용설명서

매 직 슈 프 로 봇 청 소 기



MERC-KX500W

본 사용 설명서를 끝까지 읽으신 후 기기를 다루어 주시기 바랍니다.
설명서를 제대로 숙지하지 않은 채 작업을 시작하면 오류가 발생할 수 있습니다.
추후 안전한 곳에 보관하여 필요시 수시로 참고하시기 부탁드립니다.



1929년에 설립된 이래 약 90년간 “내 집에 꼭 맞는 제품 : SO RIGHT AT HOME”
이라는 슬로건으로 브랜드가 목적하는 (TARGET) 고객에게 꼭 맞는 (RIGHT) 제품을
알맞은 (RIGHT) 가격에 공급해 왔습니다.



본 설명서를 끝까지 읽으신 후 기기를 다루어 주시기 바랍니다.
설명서를 제대로 숙지하지 않은 채 작업을 시작하면 오류가 발생할 수 있습니다.

1. 주요 안전 수칙 사항

2. 제품 구성

- 2.1 부품 명칭
- 2.2 제품 사양
- 2.3 제품의 특성

3. 사용 방법

- 3.1 사용 시 주의 사항
- 3.2 리모컨 사용 방법
- 3.3 일반 사용 방법

4. 세척 및 관리

- 4.1 사이드 브러시 세척 및 교체
- 4.2 먼지통 및 필터 청소
- 4.3 물탱크 청소 및 관리
- 4.4 롤링 브러시 관리
- 4.5 기타 부위 청소 및 관리

5. Tuya Smart App 설치 가이드

6. 문제 해결 방법

1. 주요 안전 수칙 사항

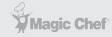

이 제품을 사용하기 전에 아래의 안전 수칙 사항을 읽고 모든 일상적인 안전예방 조치를 따르십시오. 나중에 참조할 수 있도록 잘 보관하십시오.

주요 안전 수칙 사항

본체 및 부속품의 안전 고려 사항



1. 허가 없이 제품을 분해 수리 또는 개조하지 마십시오.
2. 화재나 폭발의 위험이 있는 환경에서 제품을 사용하지 마십시오.
3. 제품이 손상되거나 화재의 위험을 피하기 위해 반드시 정품 어댑터만 사용해야 합니다.
4. 이 제품 위에 서거나 앉지 마십시오. 제품이 손상될 수 있습니다.
5. 전원 플러그의 금속 부분에 먼지가 묻어 있으면 마른 천으로 닦아 주십시오.
6. 전원 어댑터는 AC 100-240V 전압에 적용됩니다.
소켓에 제대로 꽂아 사용하시고 영유아, 어린이의 손길이 닿지 않게 주의해 주십시오.
7. 본체 및 전자 부속품을 물로 씻거나 담그지 마십시오.
쇼트가 발생하여 제품이 손상될 수 있습니다.
8. 제품에 무거운 것을 올리거나 열을 가하거나 당기거나 구부리지 마십시오.
9. 청소하는 동안 집에 있는 유아 및 노인들이 걸려 넘어지지 않도록 주의하십시오.
피하기 위해 휠과 사이드 브러시를 만지지 마십시오.
유아에게 특별한 주의를 기울여 주십시오.
10. 이 제품은 가정용이며 실내에서 사용되도록 제작되었습니다.
상업용 및 실외에서의 사용은 금합니다.
11. 금속 및 전도성 물질이 배터리와 접촉하지 않도록 하십시오.
쇼트가 발생할 수 있습니다.

1. 주요 안전 수칙 사항

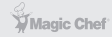

이 제품을 사용하기 전에 아래의 안전 수칙 사항을 읽고 모든 일상적인 안전예방 조치를 따르십시오. 나중에 참조할 수 있도록 잘 보관하십시오.

주요 안전 수칙 사항

주의



1. 젖은 손으로 제품을 만지지 마십시오. 감전의 원인이 될 수 있습니다.
2. 테이블, 의자 등 제품이 쉽게 떨어질 수 있는 곳에 제품을 두지 마십시오.
3. 이 제품의 전자 센서는 햇빛에 장기간 노출 시 고장의 원인이 될 수 있습니다. 직사광선에 노출되지 않도록 주의 바라며 건조하고 서늘한 곳에 보관 바랍니다.
4. 욕실과 같이 습도가 높은 환경에서는 사용하지 마십시오.
5. 청소기에 담배꽂초, 라이터 혹은 화재의 원인이 되는 물건이 흡입되지 않도록 주의하십시오.
6. 충전이 완료된 후 제품을 사용하십시오.
7. 오랫동안 제품을 사용하지 않을 경우, 기기 옆에 위치하고 있는 전원 스위치를 끄시기 바랍니다.
8. 사용하기 전에 전원 어댑터가 소켓에 연결되어 있는지 확인하십시오.
9. 제품을 사용하기 전에 깨지기 쉬운 유리, 램프와 같은 아이템 및 사이드 브러시 및 흡입 통로가 얽힐 수 있는 전선, 커튼과 같은 아이템, 올라타기 쉬운 선풍기와 노트북과 같은 아이템 등 로봇 청소기가 청소 시 위험이 발생할 수 있거나 이동에 방해가 되는 물품을 바닥에서 제거하십시오.
10. 먼지통이 가득 차면 다시 사용하기 전에 먼지통을 비워주십시오.
11. 건설 폐기물을 청소할 때는 본 로봇 청소기를 사용하지 마십시오.
12. 제품의 사용 가능한 온도 범위는 0~ 40°C 이며, 이 온도 범위 밖의 사용은 고장의 원인이 됩니다.
13. 제품을 폐기해야 할 경우, 먼저 로봇 청소기에서 배터리를 꺼내십시오.
배터리를 제거할 시 먼저 전원 스위치가 꺼져 있는지 확인 후 안전하게 분리해 주십시오.
배터리는 재활용 분리 수거함에 분리수거해 주시기 바랍니다.

1. 주요 안전 수칙 사항

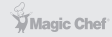

이 제품을 사용하기 전에 아래의 안전 수칙 사항을 읽고 모든 일상적인 안전예방 조치를 따르십시오. 나중에 참조할 수 있도록 잘 보관하십시오.

충전 배터리의 안전 고려 사항

위험

Danger

1. 항상 전용 배터리 어댑터를 사용하여 배터리 액의 누수, 가열 또는 파열을 피하십시오.
2. 배터리를 단락시키거나 배터리를 분해하지 마십시오.
누액, 가열 또는 파열이 발생할 수 있습니다.
3. 목걸이, 머리핀 및 기타 금속 물체와 함께 운반하거나 보관하지 마십시오.
누전, 가열 또는 파열 발생의 원인이 될 수 있습니다.
4. 배터리를 태우거나 가열하지 마십시오. 누액, 가열 또는 파열이 발생할 수 있습니다.

안전을 위한 주의 사항

1. 충전 중에 비정상적인 과열이 발견되면 즉시 어댑터를 소켓에서 분리해 주십시오.
2. 배터리의 서비스 수명을 연장하려면 오랫동안 사용하지 않을 경우 배터리를 꺼내 서늘하고 건조한 곳에 보관하십시오.
3. 물에 담그거나 액체와 접촉시키지 마십시오.
4. 변색 또는 변형이 발생하면 즉시 사용을 중지하십시오.
5. 배터리를 재활용하거나 폐기할 때에는 테이프를 전극을 절연시켜 주시기 바랍니다.

1. 주요 안전 수칙 사항

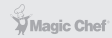

이 제품을 사용하기 전에 아래의 안전 수칙 사항을 읽고 모든 일상적인 안전예방 조치를 따르십시오. 나중에 참조할 수 있도록 잘 보관하십시오.

안전을 위한 주의 사항

경고



1. 피부나 옷이 배터리 전해질에 노출된 경우, 피부의 염증을 피하기 위해 즉시 깨끗한 물로 씻으십시오.
2. 충전식 배터리를 다른 장치에 사용하지 마십시오.
이 배터리는 본 기기 MERC-KX500W 모델의 전용 배터리입니다.
3. 배터리의 바깥 상자가 변형되어 팽창되거나 전해질 누출이 발견되면 충전을 하거나 제품을 작동하지 마십시오.
4. 배터리에 강한 충격을 주지 마십시오. 누액, 가열 또는 파열의 원인이 됩니다.
5. 배터리 팩을 분해하지 마십시오.
전해액이 유출되어 화재, 폭발 및 기타 위험을 초래할 수 있습니다.
6. 본 기기는 유아 및 어린이 또는 노약자 및 지적 장애, 물리적 장애가 있는 이들이 정상적인 성인의 관리 감독 없이 임의로 기기를 다룰 수 없게 설계되었습니다. 위에 명시된 이가 기기를 다룰 경우 반드시 철저한 안전 교육 및 관리 감독하에 기기를 다룰 수 있도록 철저한 주의를 요합니다.
7. 청소 및 유지 보수를 어린이에게 시키지 말아 주십시오.
8. 이 제품에는 숙련된 기술자만이 교체할 수 있는 배터리가 들어있습니다.
일반인들이 배터리를 임의로 교체하지 않도록 권장합니다.
9. ***경고:** 배터리 재충전은 본 기기와 함께 제공된 전원 공급 장치만 사용하십시오.
10. 장비를 청소하거나 유지 보수하기 전에 소켓 콘센트에서 전원 공급 장치를 제거해야 합니다.
11. 배터리는 청소기가 폐기되기 전에 반드시 기기에서 제거해야 합니다.
12. 배터리를 제거할 때 기기를 전원 공급 장치에서 분리해야 합니다.

2. 제품 구성



본 사용 설명서를 끝까지 읽으신 후 기기를 작동하시기 바랍니다.

2.1 부품 명칭



본체

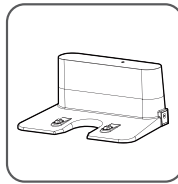

충전 스테이션



리모컨
(AAA 사이즈 2개 *미포함)

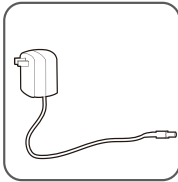

전원 어댑터

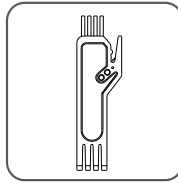

장비 전용 솔

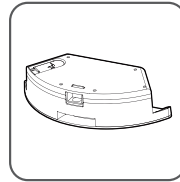

물통

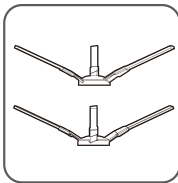

사이드 브러시

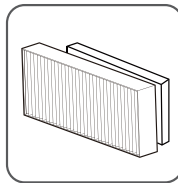

헤파필터 / 스펀지

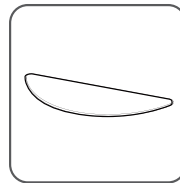

물 청소용 패드

2. 제품 구성

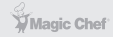

본 사용 설명서를 끝까지 읽으신 후 기기를 작동하시기 바랍니다.

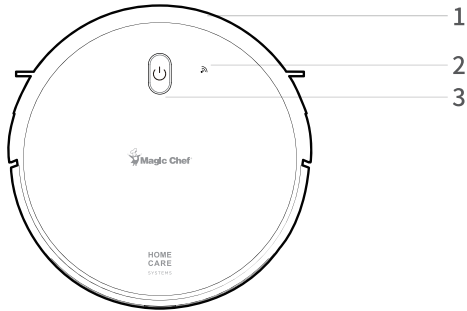

본체 위에서 본 모습

1. 범퍼

2. Wi-Fi 표시등

3. 컨트롤 버튼

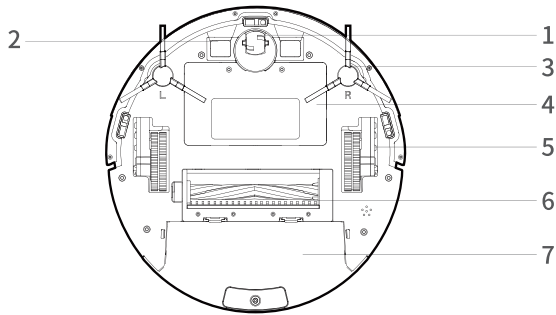

본체 하단 부위 모습

1. 휠

2. 충전 접지판

3. 사이드 브러시

4. 배터리 커버

5. 바퀴

6. 메인 브러시

7. 먼지통

2. 제품 구성

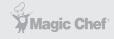

본 사용 설명서를 끝까지 읽으신 후 기기를 작동하시기 바랍니다.



본체 설명도

1. 어댑터 연결 부위

2. 전원 스위치

3. 먼지통 분리 버튼

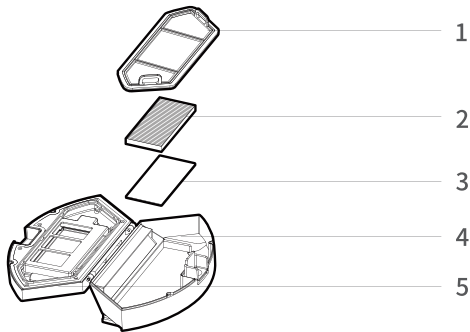

먼지통 분해도

1. 전면 필터

2. 헤파 필터

3. 스펀지 필터

4. 먼지통

5. 먼지통 커버

2. 제품 구성

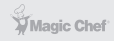

본 사용 설명서를 끝까지 읽으신 후 기기를 작동하시기 바랍니다.

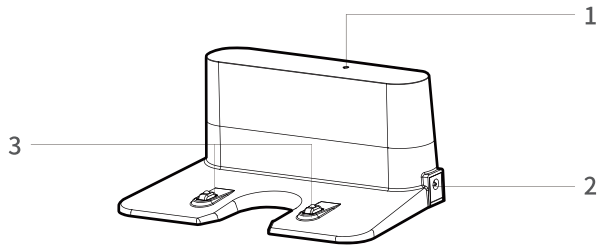

충전 스테이션

1. 충전 표시등

2. 어댑터 연결 부위

3. 충전 단자

2. 제품 구성



본 사용 설명서를 끝까지 읽으신 후 기기를 작동하시기 바랍니다.

2.2 제품 사양

Structure

제품 직경	330mm
제품 두께	75mm
제품 순중량	3.0Kg

Electronic

전압	14.4V
배터리 용량	2500mAh
버튼 타입	LED 방식

Accessory

먼지통 용량	600ml
물통 용량	350ml

Process Parameters

청소 모드	자동 청소 / 싱글룸 청소 / 물걸레 청소 / 가장자리 청소
충전 방식	수동 / 자동
작동 시간	90분 ~ 120분 (사용 환경 및 청소 모드에 따라 상이할 수 있습니다.)
배터리 충전 시간	약 4 ~ 6시간 (배터리 소모량 또는 사용 공간에 따라 상이할 수 있습니다.)
청소기 흡입력	2700pa

* 제품을 보관 사용할 수 있는 적정 실내 온도는 0°C ~ 40°C 입니다.

2. 제품 구성

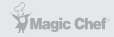

본 제품을 안전하게 사용할 수 있도록 아래 사용 방법을 준수해 주시기 바랍니다.

2.3 제품의 특성

휴먼 디자인

상단의 컨트롤 버튼 하나만으로도 로봇 청소기를 제어할 수 있어 작동이 간편합니다.

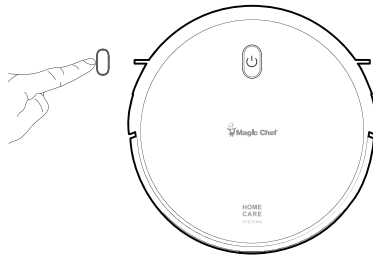

먼지 역류 방지

물 세척이 가능한 먼지통

먼지통과 1차 필터는 물로 씻어낼 수 있어서 분진으로 인한 2차 오염을 피할 수 있습니다.

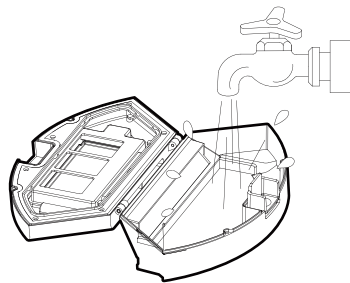

3. 사용 방법



본 제품을 안전하게 사용할 수 있도록 아래 사용 방법을 준수해 주시기 바랍니다.

3.1 사용 시 주의 사항

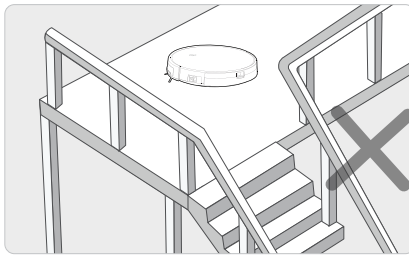

제품이 청소 도중 떨어질 위험이 있으니, 위 그림과 같은 안전 펜스가 없는 공간에서의 사용은 금합니다.

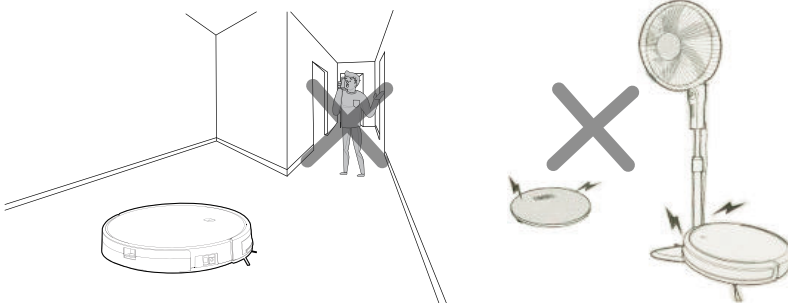

제품이 구석구석 골고루 청소하기 위해 제품이 이동하는 경로에 서 있거나 막지 마십시오.
제품이 타고 올라갈 수 있으니 두께가 1.8cm 이하의 물체가 청소 구간에 위치하지 않도록 해 주십시오.

3. 사용 방법



본 제품을 안전하게 사용할 수 있도록 아래 사용 방법을 준수해 주시기 바랍니다.

3.1 사용 시 주의 사항

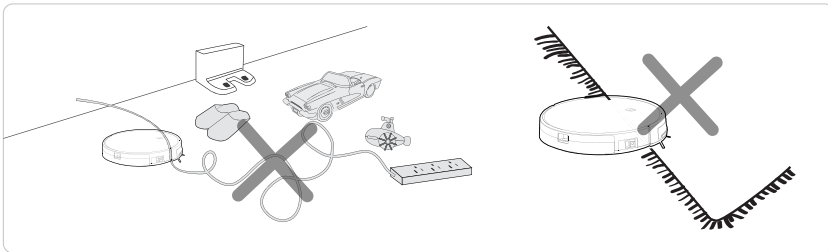

로봇 청소기가 부딪치거나 빨아들이거나 영길 수 있는 물체들을 바닥에 방치해 두지 마십시오.
카펫을 물 청소 패드를 이용하여 청소하지 마십시오.
만약 카펫을 물 청소 기능을 사용하여 청소하고 싶다면 미리 카펫의 가장 자리를 안으로 접어서 가장자리가 청소에 방해가 되지 않도록 조치 바랍니다.

3. 사용 방법



본 제품을 안전하게 사용할 수 있도록 아래 사용 방법을 준수해 주시기 바랍니다.

3.2 리모컨 사용 방법

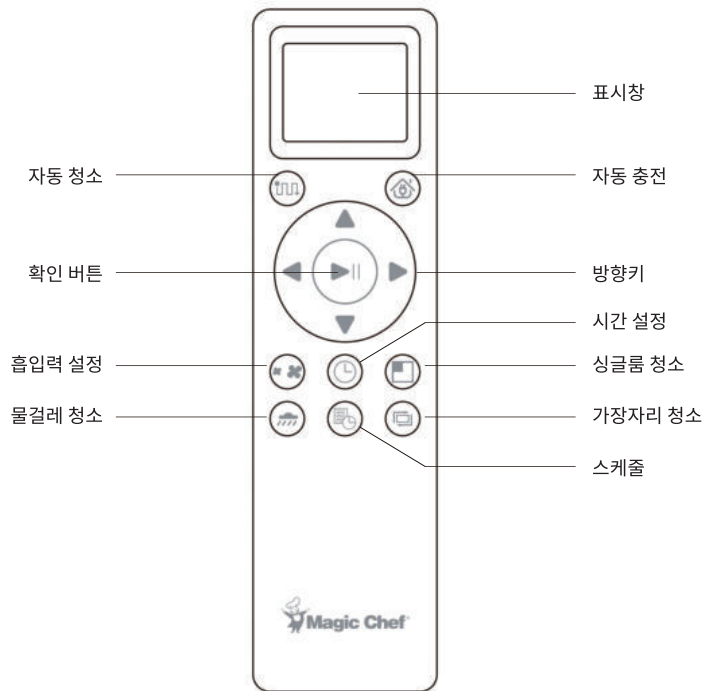

로봇 청소기가 충전 거치대 및 가상 보호벽 근처에 있을 때 리모컨으로 기기를 동작시키고 있다면, 센서의 기능이 정상적으로 작동하지 않을 수 있습니다.

장시간 리모컨을 사용하지 않을 경우 배터리를 분리하여 보관하시기 바랍니다.

* 리모컨의 전원은 로봇 청소기의 전원과는 상관없이 배터리가 체결된 이상 항상 켜져 있는 상태로 유지됩니다.

* 리모컨의 최대 수신 가능 거리는 약 5m 이며, 리모컨과 로봇 청소기 사이에 다른 물체, 가구 등이 막혀 있다면 수신에 원활하지 않을 수 있습니다.

3. 사용 방법

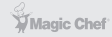

본 제품을 안전하게 사용할 수 있도록 아래 사용 방법을 준수해 주시기 바랍니다.

⏸ 자동 청소 버튼

현재 청소 모드와 관계없이 자동 청소 모드로 변경됩니다.

🏠 자동 충전 버튼

이 버튼을 누르면 자동 충전 모드로 들어가고 리모컨의 화면에 표시됩니다.

▲ 전진 / +

대기 모드에서 이 버튼을 누르면 계속 앞으로 이동하고 해제하면 대기 모드로 돌아갑니다.
스케줄 모드 또는 시간 설정 모드에서 이 버튼을 누르면 숫자가 증가합니다.

▼ 후진 / -

대기 모드에서 이 버튼을 누르면 계속 뒤로 이동하고 해제하면 대기 모드로 돌아갑니다.
스케줄 모드 또는 시간 설정 모드에서 이 버튼을 누르면 숫자가 감소합니다.

◀ 좌 / <

대기 모드에서 이 버튼을 누르면 계속 왼쪽으로 이동하고 해제하면 대기 모드로 돌아갑니다.
스케줄 모드 또는 시간 설정 모드에서 이 버튼을 누르면 시 → 분으로의 변경이 가능합니다.

▶ 우 / >

대기 모드에서 이 버튼을 누르면 계속 오른쪽으로 이동하고 해제하면 대기 모드로 돌아갑니다.
스케줄 모드 또는 시간 설정 모드에서 이 버튼을 누르면 시 → 분으로의 변경이 가능합니다.

▶|| 확인 버튼

기기의 전원이 꺼져 있는 상태에서 이 버튼을 누르면 기기의 전원이 켜지며,
스케줄 모드나 시간 설정 모드에서 입력된 값으로 기기가 청소 작업을 시작합니다.
기기가 작동 중일 시 이 버튼을 누르면 기기는 작업을 일시 정지합니다.
일시 정지된 상태에서 다시 이 버튼을 누르면, 기기는 이전에 작업 중이던 프로그램으로
다시 작업을 시작합니다.
또한 이 버튼을 눌러 스케줄 모드나 시간 설정 모드에서 입력한 값을 저장할 수 있습니다.

3. 사용 방법

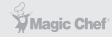

본 제품을 안전하게 사용할 수 있도록 아래 사용 방법을 준수해 주시기 바랍니다.

흡입력 설정 버튼

보통 흡입력으로 먼지를 흡입합니다. 강력 흡입력으로 먼지를 흡입합니다.

시간 설정 버튼

시간 설정 모드로 들어가려면 이 버튼을 누르고 종료하려면 확인 버튼을 누릅니다.

싱글룸 설정 버튼 (모델에 따라 지원하지 않을 수 있습니다.)

청소가 시작되는 위치의 방만 청소합니다.

물걸레 청소 모드

물걸레 청소 모드로 들어갑니다.

스케줄 버튼

대기 모드에서 이 버튼을 누르면 스케줄 모드로 들어가고 표시창에 아이콘이 깜빡입니다. 스케줄 모드에서 이 버튼을 눌러 데이터를 저장하고 스케줄 모드를 종료하면 표시창에 스케줄 아이콘이 지속적으로 표기됩니다. 스케줄 모드가 저장되어 표시창에 아이콘이 표기된 상태에서 저장된 스케줄 설정값을 취소하고 싶으면 이 버튼을 3초 이상 누르고 계시면 아이콘이 사라지며 설정값이 취소됩니다.

00:00 예약된 청소 시간

00:00 현재 시간

스케줄 모드에서 스케줄 버튼을 3초간 누르면 설정된 예약 기능이 취소되고 아이콘이 사라집니다.

가장자리 청소 버튼

이 버튼을 누르면 가장자리를 효율적으로 청소합니다.

3. 사용 방법



본 제품을 안전하게 사용할 수 있도록 아래 사용 방법을 준수해 주시기 바랍니다.

3.3 일반 사용 방법

충전 스테이션 위치 설명

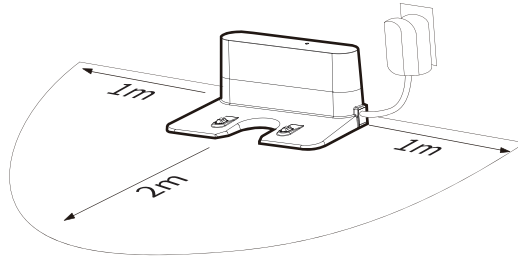

벽에 밀착하고 수평이 유지된 바닥에 평평하게 놓으십시오.

충전 스테이션을 중심으로 왼쪽 1m, 오른쪽 1m 이내 및 앞쪽 2m에 장애물이 없어야 하며 이 거리 내에 거울이나 반사 물체를 두면 로봇 청소기와 통신에 오류가 생길 수 있습니다.

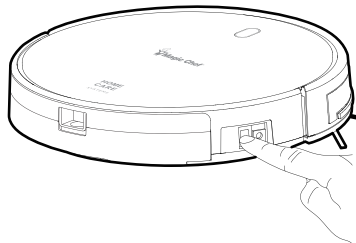

로봇 청소기의 스위치를 켜면 상단의 컨트롤 버튼이 흰색으로 바뀌고 선택 모드로 들어갑니다.

3분 이내 특정 모드가 선택되지 않거나 활성화되지 않으면 기기는 자동으로 수면 모드로 들어갑니다. (절전 모드)

3. 사용 방법



본 제품을 안전하게 사용할 수 있도록 아래 사용 방법을 준수해 주시기 바랍니다.

충전 방식 - 수동 충전 방법

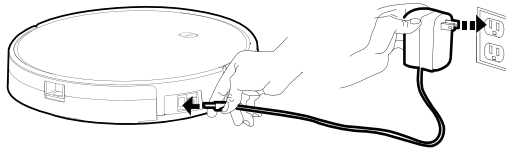

***참고:** 수동 충전 시 반드시 로봇 청소기의 전원이 켜진 상태에서 어댑터를 연결해 주십시오.

어댑터의 핀을 기기의 어댑터 연결 부위에 꽂은 후 어댑터의 플러그를 소켓에 제대로 꽂아 주시기 바랍니다. 이후 기기는 충전이 시작됩니다.

충전 방식 - 자동 충전 방법

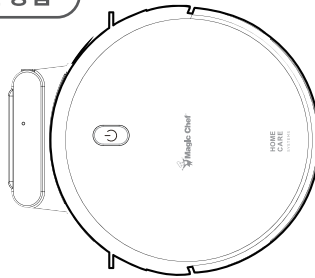

어느 모드에서든 리모컨의 자동 충전 버튼을 선택하면 로봇 청소기는 충전을 위해 위 그림과 같이 충전 스테이션으로 복귀합니다.

3. 사용 방법

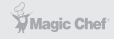

본 제품을 안전하게 사용할 수 있도록 아래 사용 방법을 준수해 주시기 바랍니다.

충전 방식 - 자동 충전 복귀 모드

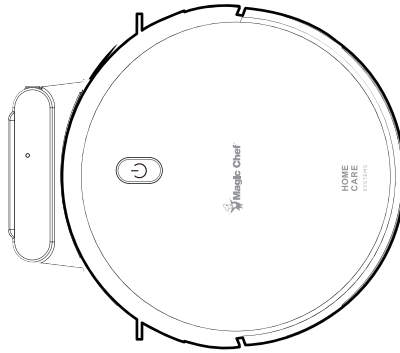

청소가 완료되거나 배터리 잔량이 너무 낮으면, 로봇 청소기는 자동으로 충전 스테이션을 찾아서 충전합니다. 충전 스테이션의 전원이 연결되어 있지 않으면, 로봇 청소기는 충전 스테이션으로 복귀하지 못하오니 전원 연결을 확인 바랍니다.

3. 사용 방법

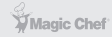

본 제품을 안전하게 사용할 수 있도록 아래 사용 방법을 준수해 주시기 바랍니다.

스위칭 모드 (Switching mode)

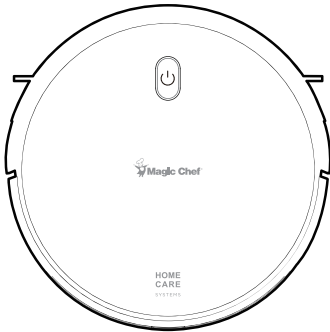

시작

01. 로봇 청소기의 전원 스위치가 켜져 있는지 확인하십시오.
02. 기기 상단의 컨트롤 버튼 또는 리모컨의 청소 모드를 눌러서 로봇 청소기를 시작하십시오.

일시 정지

일시 정지 기능은 작동 모드에서 선택 모드로 전환할 시 또는 현재 작업을 잠시 멈출 시 사용합니다. 다음 작업을 통해 로봇 청소기를 일시 정지할 수 있습니다.

01. 로봇 청소기를 일시 정지하려면 로봇 청소기 상단의 컨트롤 버튼을 누릅니다. (기기 자체 조작)
02. 리모컨의 전원 '확인 버튼'을 눌러 로봇을 일시 정지합니다. (리모컨 사용 시)

- * 일시 정지 후 다른 모드로 변경하지 않은 채 '확인' 버튼을 다시 눌러 일시 정지를 해지하면, 일시 정지 전 작업하던 청소 모드로 기기가 다시 작업을 시작합니다.
- * 일시 정지는 기기의 전원이 켜져 있고 작업이 진행되고 있을 때 '확인' 버튼을 눌렀을 경우, 일시 정지가 됩니다.

수면 모드 (절전 모드)

수면 모드는 로봇 청소기가 정지되고 표시등이 꺼져 있음을 의미합니다.

로봇 청소기가 3분 이내에 아무런 작업 지시를 받지 않았을 경우 자동으로 수면 모드로 들어갑니다. *참고: 로봇 청소기를 장시간 작동하지 않을 경우 전원 스위치를 끄십시오.

3. 사용 방법

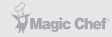

본 제품을 안전하게 사용할 수 있도록 아래 사용 방법을 준수해 주시기 바랍니다.

충전 안내

01. 배터리의 수리 또는 교체는 공인된 A/S 업체에 위탁하셔야 합니다.
02. 최초 작동 시에는 로봇의 배터리 전원이 방전될 때까지 사용하지 않습니다.
03. 충전이 시작되면 컨트롤 버튼의 원형 부분이 깜빡이기 시작하며 충전이 완료되면 컨트롤 버튼의 원형 부분이 흰색 램프 상태로 고정됩니다.
04. 로봇 청소기를 장시간 작동하지 않을 경우 전원 스위치를 끄십시오.
05. 배터리가 다 소모되면 가능한 빨리 충전하십시오.
06. 본 제품에 동봉된 정품 전원 어댑터 및 충전기만 사용하시기 바랍니다.
07. 로봇 청소기를 처음 사용할 시 약 12시간 동안 충전하십시오.

스케줄 클리닝



리모컨의 시간 설정 버튼을 현재 한국 시간으로 설정 후 OK 버튼을 누릅니다.

3. 사용 방법



본 제품을 안전하게 사용할 수 있도록 아래 사용 방법을 준수해 주시기 바랍니다.

스케줄 클리닝



* 전원 스위치를 끄면 모든 사전 설정이 취소됩니다.

* 사전 설정이 적용되면 매일 지정된 시간에 로봇이 작동합니다.

“스케줄 모드” 버튼을 눌러 로봇의 예정된 청소 시간을 설정하십시오.

(예: 대기모드에서 로봇을 오전 6시 30분으로 설정하면 매일 오전 6시 30분에 청소가 시작됩니다.)

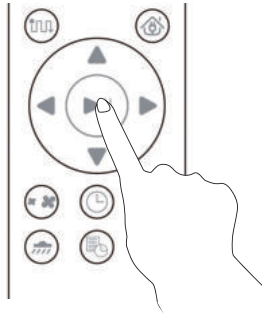

* 사전 설정된 청소 모드에서 모든 작업을 확인하라는 메시지가 표시됩니다.

(1) 스케줄 버튼을 눌러 로봇이 스케줄 모드로 들어가고 리모컨으로 계획된 시간을 설정합니다.

(2) 설정이 완료되면 '확인' 버튼 또는 스케줄 버튼을 눌러 설정을 완료합니다.

(3) 설정 중에는 로봇 청소기를 주의 깊게 지켜봐야 합니다.

(4) 스케줄 모드에서 스케줄 버튼을 3초간 누르면 미리 설정된 예약 기능이 취소되고 표시창에서 아이콘이 사라집니다.

3. 사용 방법

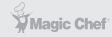

본 제품을 안전하게 사용할 수 있도록 아래 사용 방법을 준수해 주시기 바랍니다.

청소 모드

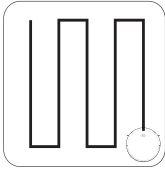

자동 청소 모드

자동 청소 모드에서 실내 환경에 따라 스마트 자동 청소를 수행할 경우, 청소할 모든 영역을 지능적으로 처리할 수 있는 정확한 청소 계획이 있는 경우에는 수동으로 제어할 필요가 없습니다.

자동 청소 모드를 선택하시면 위 그림과 같이 'ㄱ' 방향으로 청소 영역을 골고루 청소합니다.

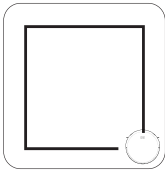

가장자리 청소 모드

방의 가장자리를 최대한 효과적으로 청소할 수 있습니다.

위의 그림과 같이 'ㄷ' 방향으로 방의 테두리를 집중적으로 청소합니다.

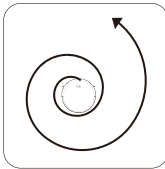

집중 청소 모드

더러운 부분이 많은 특정 구역을 집중적으로 그림과 같이 기기가 원을 그리면서 청소를 반복합니다. (애플리케이션을 통해서만 선택 가능)

싱글롤 청소 모드 (모델에 따라 지원하지 않을 수 있습니다.)

실내 환경에 따라 지그재그 방향으로 청소 작업을 합니다.

출발점으로 돌아가서 모든 청소 예정 지역을 커버할 것입니다.

3. 사용 방법

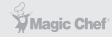

본 제품을 안전하게 사용할 수 있도록 아래 사용 방법을 준수해 주시기 바랍니다.

물걸레 청소 모드

실내 환경에 따라 지그재그 방향으로 물걸레 모드를 수행합니다.

다른 방으로 나가지 않도록 하려면 방문을 닫으십시오. 로봇은 출발점으로 돌아가서 거의 모든 지역을 커버할 것입니다. 수동으로 로봇을 제어할 필요가 없습니다. 로봇은 외부의 컨트롤 없이 정확한 청소를 계획하거나 경로를 재구성하여 청소 구역을 커버할 수 있습니다.

물탱크 사용방법

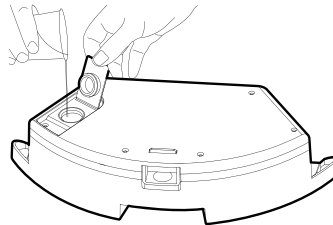

*충전 중일 시 반드시 본체에서 먼지통 및 물탱크가 분리된 상태에서 물탱크의 물을 채워 주십시오.

물 보충 방법

물걸레 청소를 원하실 시 먼지통을 먼저 본체에서 빼내신 후 물탱크의 물을 그림과 같이 채워 주시기 바랍니다.

- * 물탱크 왼편의 '캡'을 여신 후 물탱크 구멍에 알맞은 크기의 컵 또는 용기에 미리 담은 물을 조심스럽게 부어 주십시오.
- * 물을 너무 많이 부어서 넘치지 않도록 해 주시고 이후 '캡'을 살짝 닫아 주십시오.
- * 충전 중일 시 반드시 본체에서 먼지통 및 물탱크가 분리된 상태에서 물탱크의 물을 채워 주십시오.

3. 사용 방법



본 제품을 안전하게 사용할 수 있도록 아래 사용 방법을 준수해 주시기 바랍니다.

물 청소용 패드 부착 방법

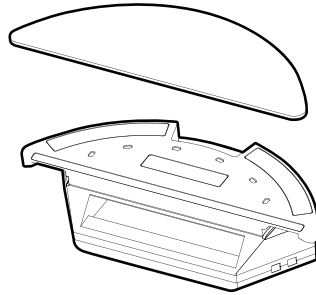

*충전 시에는 위험하지 않도록 물탱크를 제거하십시오.

위 그림과 같이 물탱크 하단의 '벨크로'(찍찍이) 부위에 물탱크 모양과 일치하게 물 청소용 패드를 정확한 방향으로 부착해 주시기 바랍니다.

- *퍼져 있는 상태를 유지한 채로 구겨지거나 접히지 않도록 주의 바랍니다.
- *부착 후 확실한 체결을 위해 손바닥으로 패드를 쓸어 주시기 바랍니다.

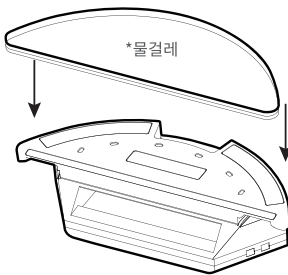

*물탱크

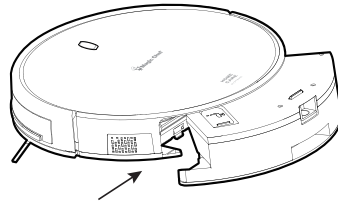

*먼지통에서 물걸레 청소통으로 교체

위 그림과 같이 물을 채운 후 물걸레(청소용 패드)를 물탱크에 부착한 후 먼지통을 빼낸 본체에 물탱크를 체결하면 로봇이 "물걸레 청소 모드"(물걸레 청소를 시작합니다.) 라고 말하면서 바닥 청소를 할 준비를 합니다.

4. 세척 및 관리



본 제품을 안전하게 사용할 수 있도록 아래 사용 방법을 준수해 주시기 바랍니다.

4.1 사이드 브러시 세척 및 교체

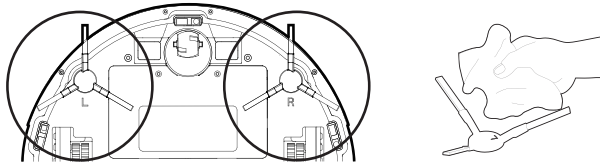

사이드 브러시가 손상되었는지 또는 다른 물체에 얽혀 있는지의 상태를 자주 확인하십시오.
청소가 필요한 경우 천으로 사이드 브러시를 청소하십시오.
사이드 브러시가 손상되어 사용할 수 없는 경우 가능한 빨리 교체하십시오.
L(왼편)과 R(오른편)은 서로 구분되어야 합니다.

4.2 먼지통 및 필터 청소

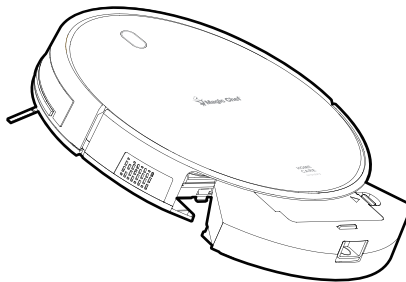

*먼지통 분리 버튼

1. 먼지통 분리 버튼을 눌러 먼저 먼지통을 본체에서 분리해 주십시오.

4. 세척 및 관리



본 제품을 안전하게 사용할 수 있도록 아래 사용 방법을 준수해 주시기 바랍니다.

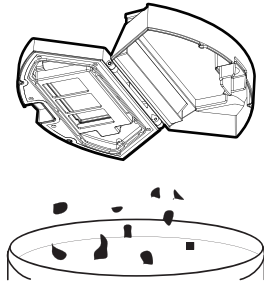

2. 먼지통 안의 흡입된 머리카락, 먼지, 부스러기 등을 모두 쓰레기통에 버려 주십시오.

***참고:** 위 작업은 먼지통이 꼭 차기 전 수시로 해주시는 것이 제품 유지 보수에 좋습니다.

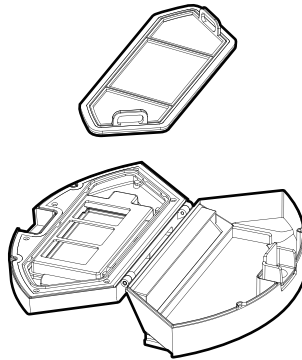

3. 1차 필터를 먼지통에서 분리해 주십시오.

4. 세척 및 관리



본 제품을 안전하게 사용할 수 있도록 아래 사용 방법을 준수해 주시기 바랍니다.

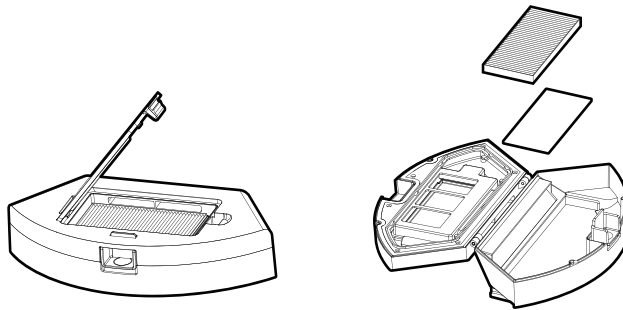

4. HEPA 필터 커버를 열고 HEPA 필터와 스펀지를 먼지통에서 분리해 주십시오.
HEPA 필터는 물로 씻으면 성능이 저하되므로 세척을 권장하지 않습니다.
HEPA 필터에 누적된 먼지 및 이물질을 조심스럽게 털어내십시오.

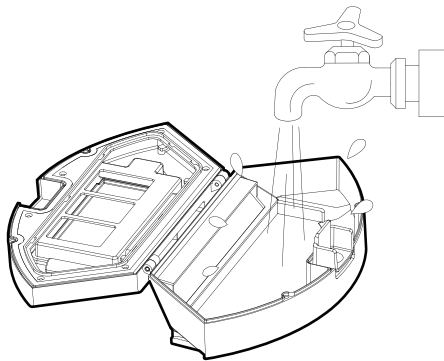

5. 1차 필터와 먼지통을 물로 세척하십시오.

4. 세척 및 관리

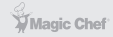

본 제품을 안전하게 사용할 수 있도록 아래 사용 방법을 준수해 주시기 바랍니다.

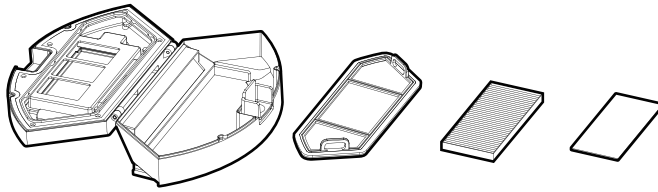

① 먼지통 및 필터 부품을 건조합니다.

보다 오랜 시간 동안 품질을 보장하기 위해 반드시 물기 제거 후 건조하여 사용하기 바랍니다.

② 1차 필터는 15~30일 동안 사용한 후에는 세척을 해야 성능이 저하되지 않습니다.

③ 헤파 필터의 최대 사용 수명은 약 3개월이며 소모품이오니 주기적인 교체가 필요합니다.

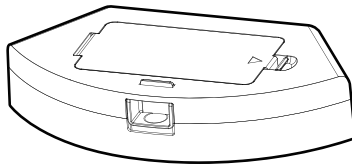

① 완전히 건조된 1차 필터와 헤파 필터를 먼지통에 다시 체결해 주십시오.

(스펀지 → 헤파 필터 → 헤파 필터 커버 → 1차 필터 순으로 반드시 순서에 맞게 넣어 주십시오.)

② 필터를 설치하기 전에 1차 필터와 헤파필터가 완전히 건조한 상태인지 확인해 주십시오.

③ 1차 필터와 헤파 필터를 햇빛에 노출시키지 마십시오.

4. 세척 및 관리

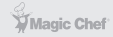

본 제품을 안전하게 사용할 수 있도록 아래 사용 방법을 준수해 주시기 바랍니다.

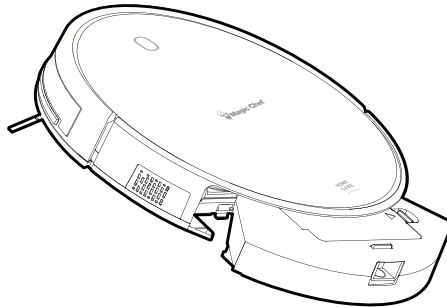

이제 모든 필터가 체결된 먼지통을 위 그림과 같이 본체에 알맞은 방향으로 체결해 주십시오.

4.3 물탱크 청소 및 관리

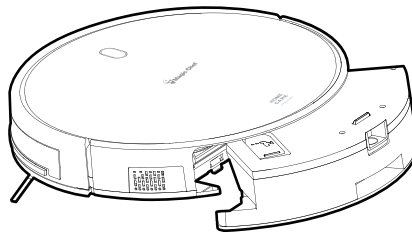

*물탱크 분리 버튼

1. 위 그림과 같이 분리 버튼을 눌러 물탱크를 본체에서 분리해 주십시오.

4. 세척 및 관리

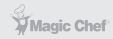

본 제품을 안전하게 사용할 수 있도록 아래 사용 방법을 준수해 주시기 바랍니다.

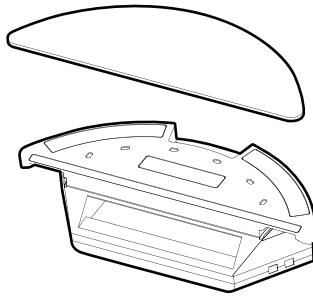

2. 물 청소용 패드를 벨크로에서 떼어내 주십시오.



3. 패드는 흐르는 물에 세척해 주신 후 잘 말려 주십시오.

4. 세척 및 관리

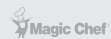

본 제품을 안전하게 사용할 수 있도록 아래 사용 방법을 준수해 주시기 바랍니다.

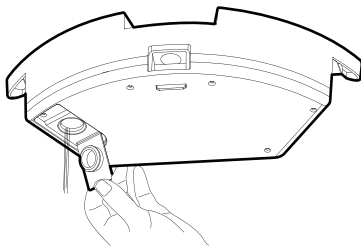

4. 물이 오랫동안 물탱크 안에 고여 있었다면 '캡'을 열어 물탱크 안의 물을 비워 주십시오.

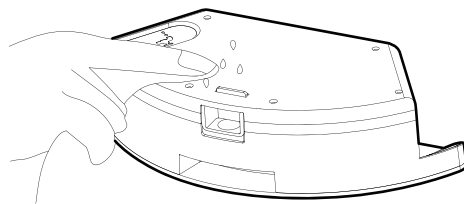

5. 깨끗한 흐르는 물로 물탱크 안을 몇 번 행구신 후 물탱크 외관에 묻은 물기는 마른 천 또는 수건으로 깨끗이 닦아 주십시오. 이후 다음 사용 시까지 서늘하고 건조한 곳에 보관 바랍니다.

4. 세척 및 관리



본 제품을 안전하게 사용할 수 있도록 아래 사용 방법을 준수해 주시기 바랍니다.

4.4 롤링 브러시 관리

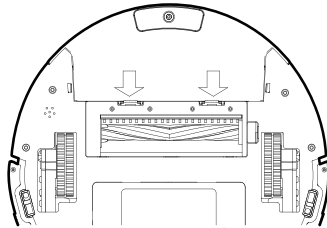

1. 화살표 부위를 눌러 롤링 브러시가 축에서 나오도록 해 주십시오.

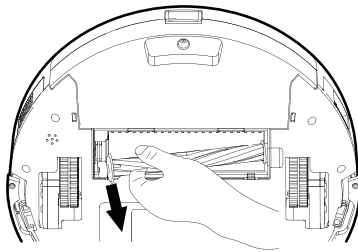

2. 롤링 브러시를 축에서 분리한 후 롤링 브러시에 엉키거나 누적된 머리카락 및 이물질을 제거해 주십시오. 이후 롤링 브러시를 축에 다시 체결해 주십시오.

4. 세척 및 관리



본 제품을 안전하게 사용할 수 있도록 아래 사용 방법을 준수해 주시기 바랍니다.

4.5 기타 부위 청소 및 관리

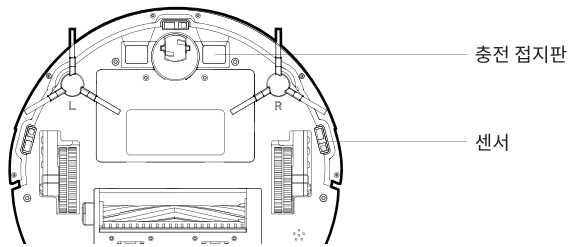

마른 수건 또는 마른 천을 사용하여 로봇 청소기의 충전 접지판과 센서 창을 닦아 주십시오.

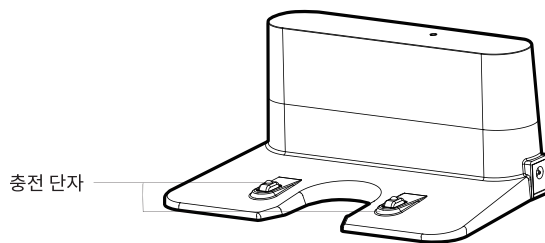

마른 수건 또는 마른 천을 사용하여 충전 스테이션의 충전 단자를 주기적으로 닦아 주십시오.
위 충전 접지판, 센서 창, 충전 단자는 더러워지거나 먼지가 쌓이면 접촉 불량 원인이 될 수 있으니 지속적인 관리가 필요합니다.

5. Tuya Smart App 설치 가이드

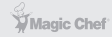

본 제품을 안전하게 사용할 수 있도록 아래 사용 방법을 준수해 주시기 바랍니다.

① 애플리케이션 다운로드

※ 본 로봇 청소기는 해당 기기와 연동할 수 있는 애플리케이션을 다운로드 받아 와이파이가 연결된 상태에서 사용할 수 있습니다. 이것은 옵션 사항이며 애플리케이션과 연동하실 필요가 없는 고객님은 사용하지 않으셔도 됩니다.

※ 하기 애플리케이션을 기기와 연동하기 위해서는 2.4GHz의 Wi-Fi의 연결이 필요하며 고객님의 '이메일 계정'이 필요합니다.
만약 사용 환경의 Wi-Fi 사양이 5GHz 사양이라면 2.4GHz 사양으로 변환시켜 주시기 바랍니다.

※ 고객님의 스마트폰의 지정 언어가 '한국어'로 되어 있는지 먼저 확인 바랍니다.
(지정 언어가 한국어가 아닌 기타 언어일 경우 해당 애플리케이션은 영문 버전으로 표기됩니다.)

1

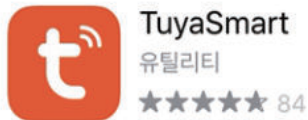

Scan the QR code to download

Figure 1

① 애플리케이션 다운로드

QR 코드를 스캔하여 'Tuya smart' 애플리케이션을 다운로드 후 설치해 주시기 바랍니다.
또는 App Store(애플) 또는 App platforms(안드로이드)에서 'Tuya' 또는 'Tuya Smart'를 검색하여 'TuyaSmart' 애플리케이션을 다운로드 후 설치해 주시기 바랍니다.

5. Tuya Smart App 설치 가이드



본 제품을 안전하게 사용할 수 있도록 아래 사용 방법을 준수해 주시기 바랍니다.

② 로그인

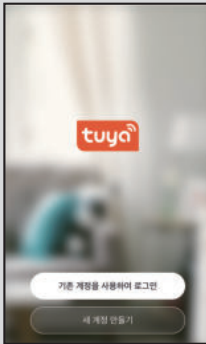

Figure 2

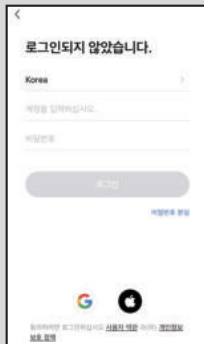

Figure 3

2

② 로그인

해당 애플리케이션의 계정이 있는 분이라면 바로 Figure 2의 화면에서 '기존 계정을 사용하여 로그인'을 클릭하시면 Figure 3 화면에서 계정 아이디, 비밀번호를 입력하실 수 있습니다. 이후 로그인을 클릭하시면 다음 화면으로 넘어갑니다.

계정이 없는 분이라면 Figure 2 화면에서 '새 계정 만들기' 버튼을 클릭하여 계정을 생성하실 수 있습니다.

5. Tuya Smart App 설치 가이드

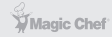

본 제품을 안전하게 사용할 수 있도록 아래 사용 방법을 준수해 주시기 바랍니다.

③ 새 계정 만들기 절차

3



A

새 계정 만들기 버튼을 Figure 2 화면에서 누르고 개인정보 보호 정책에 동의를 누르시면 다음 화면으로 넘어갑니다.

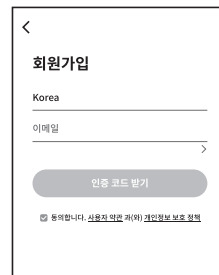

B

해당 국가가 Korea(한국)으로 지정되어 있으며 인증 코드를 받으실 고객님의 이메일 계정을 입력하신 후 '동의합니다'에 '체크' 표시가 되어 있는 것을 확인 후 '인증 코드 받기' 버튼을 눌러 주십시오.

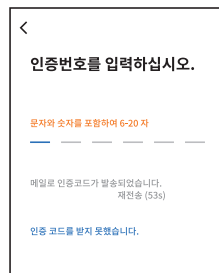

C

고객님의 이메일 계정으로 전송된 인증 번호 6 자리를 번호키를 사용하여 입력해 주시면 다음 화면으로 넘어갑니다.

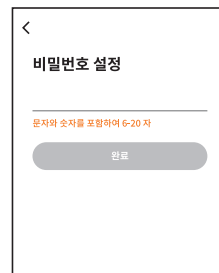

D

고객님의 아이디는 인증 코드를 받으실 시 입력하신 이메일 계정이며 이 화면에서 특수 문자와 숫자가 조합된 6~20자까지의 비밀번호를 설정해 주십시오.

5. Tuya Smart App 설치 가이드

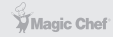

본 제품을 안전하게 사용할 수 있도록 아래 사용 방법을 준수해 주시기 바랍니다.

④ 기기 추가 절차

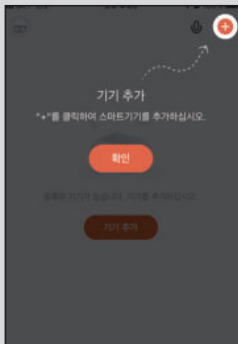

Figure 4



Figure 5

④ 기기 추가 절차

생성하신 아이디와 패스워드를 사용하여 로그인을 하시면 Figure 4의 화면으로 이동합니다.

이때 화면 우측 상단의 '+' 버튼을 눌러 해당 기기를 추가하셔야 합니다.

'+' 버튼을 누르신 후 Figure 5 에 보여지는 좌측 중간에 위치하고 있는 '소형 가전'을 선택하신 후 우측 화면에 나열되어 있는 소형 가전 중 '로봇 청소기'를 선택하시면 해당 기기가 애플리케이션에 등록됩니다.

이때 와이파이기가 연결되어 있지 않은 상태라면 다음 순서에서 와이파이 설정을 해주시기 바랍니다.

5. Tuya Smart App 설치 가이드



본 제품을 안전하게 사용할 수 있도록 아래 사용 방법을 준수해 주시기 바랍니다.

④ 기기 추가 절차

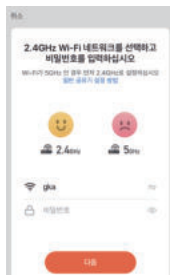

와이파이 연결 요청 화면이 뜨면 현재 연결 가능한 2.4 GHz 사양의 와이파이를 선택 후 해당 와이파이의 패스워드를 입력해 주신 후 '다음' 버튼을 눌러 주십시오.

- ① 본 기기는 5GHz 사양의 와이파이에서는 사용할 수 없습니다.
- ② 일반 공유기 설정 방법을 눌러 2.4GHz로 사양을 변환시켜 주십시오.



로봇 청소기의 컨트롤 버튼을 '딩동' 소리가 들릴 때까지 누른 채로 계시기 바랍니다. (약 5초 가량 소요) '딩동' 소리가 나면 기기와 애플리케이션이 연동될 준비가 되었다는 뜻입니다.

로봇 청소기의 컨트롤 버튼 옆에 있는 '와이파이' 표시등이 깜빡이는 것을 확인하셨다면 '표시등 깜빡임 확인'을 체크하신 후 다음 버튼을 눌러 주십시오.



기기에서 '네트워크에 연결 중입니다' 라는 음성 이 나오며 애플리케이션에 기기가 추가되는 작업 이 시작됩니다. 평균 소요되는 시간은 약 1분에서 1분 30초 가량이며 해당 네트워크 상태에 따라 상이할 수 있습니다.

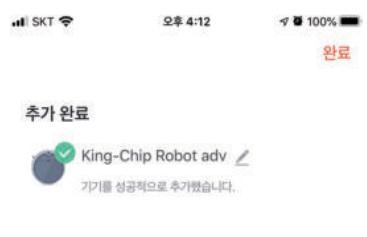

네트워크 연결은 3분 이내로 완료되어야 정상입니다.

네트워크 연결이 완료되면 '네트워크 연결에 성공 하였습니다' 라는 음성 이 나오며 위 화면과 같이 표시됩니다.

5. Tuya Smart App 설치 가이드

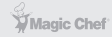

본 제품을 안전하게 사용할 수 있도록 아래 사용 방법을 준수해 주시기 바랍니다.

⑤ 앱을 사용하여 기기 사용 시작

5



Figure 6

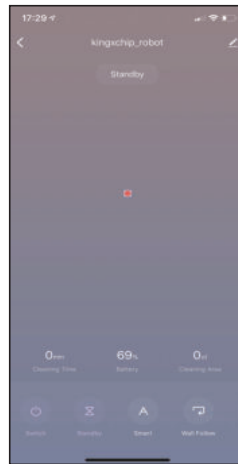

Figure 7

⑤ 앱을 사용하여 기기 사용 시작

기기와 연결된 애플리케이션의 화면이 Figure 6와 같이 보여졌다면 이제 본 애플리케이션을 사용하여 로봇 청소기를 조정하실 수 있습니다.

화면 상단에 보여지는 해당 로봇 청소기를 선택하시면 Figure 7 처럼 애플리케이션에서 컨트롤을 할 수 있는 인터페이스로 진입합니다.

여기서 전원 스위치, 대기 모드, 자동 청소, 가장자리 청소 모드 실행 및 해당 앱에서만 사용 가능한 '집중 청소 모드'를 실행하실 수 있습니다.

또한 청소 시간, 배터리 잔량, 청소한 공간 등의 진행 사항을 보실 수 있습니다.

인터페이스에 표시되어 있는 빨간 점은 현재 로봇 청소기의 위치이며 작업 시작 후 이동 시 움직이는 대로 점이 이동하시는 것을 보실 수 있습니다.

5. Tuya Smart App 설치 가이드

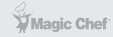

본 제품을 안전하게 사용할 수 있도록 아래 사용 방법을 준수해 주시기 바랍니다.

⑥ 인터페이스 (컨트롤 화면) 설명

⑥ 인터페이스 (컨트롤 화면) 설명

초기 화면은 다음과 같이 보여지며 하단부를 쓸어 넘기시면 더 많은 실행 메뉴가 선택 가능합니다. (상단부의 청소 시간, 배터리 잔량 및 청소한 공간은 고정된 상태로 보여집니다.)

원하시는 실행 메뉴를 누르시면 로봇 청소기가 약 1~2초 후에 반응을 하며 해당 선택 메뉴대로 작업을 시작합니다. (실행되는 작업은 기존 리모컨으로 작업하는 것과 동일합니다.)

초기 화면

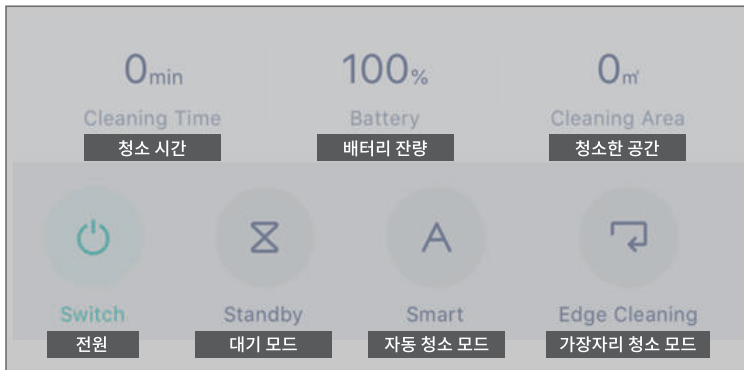

5. Tuya Smart App 설치 가이드



본 제품을 안전하게 사용할 수 있도록 아래 사용 방법을 준수해 주시기 바랍니다.

⑥ 인터페이스 (컨트롤 화면) 설명

다음 화면

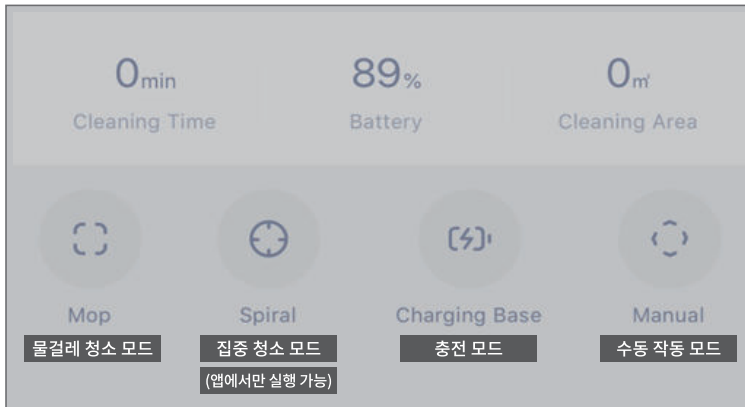

마지막 화면

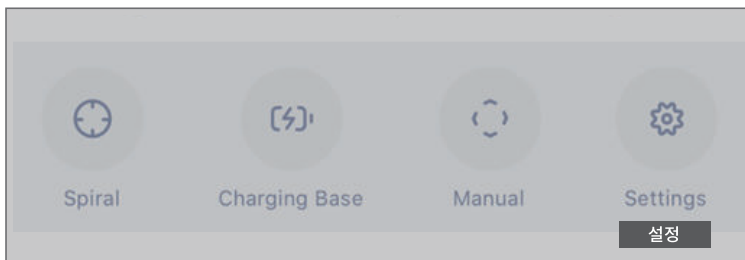

6. 문제 해결 방법

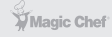

제품 사용 시 이상이 발견되거나 오작동이 되는 경우 서비스 센터에 문의 및 수리 접수 전 아래 사항을 먼저 확인해 주시기 바랍니다.

문제 해결 방법

오류	추정 원인	해결 방법
충전이 되지 않음	본 기기의 충전판과 충전 스테이션의 충전 단자가 제대로 닿지 않음	접지판의 이물질을 제거해 주신 후 정확히 접촉해 주십시오.
	충전 스테이션의 전원이 연결되지 않음	충전 스테이션의 전원을 연결시켜 주십시오.
작업 중 헛돌거나 정지해 있음	선이나 케이블에 걸려 있거나, 커튼을 올라 타고 있는지, 카펫 안으로 들어갔는지 확인해 주십시오.	기기는 열 상할 시 스스로 벗어나려는 시도를 하지만 여의치 않거든 수동으로 안전한 장소로 옮겨주시기 바랍니다.
청소가 완료되지 않은 시점에서 충전 스테이션으로 복귀함	배터리 잔여량이 넉넉치 않아 충전 스테이션으로 자동 복귀합니다.	배터리 완충까지 충전 스테이션에서의 충전을 기다려 주십시오.
	청소 환경에 따라 청소 시간이 상이합니다. 카펫의 경우 일반 마룻 바닥보다 시간이 더 오래 걸립니다.	환경 변수에 따른 이동을 양지해 주시기 부탁드립니다.
정해진 시간에 자동으로 청소를 하지 않음	전원이 꺼져 있는지 확인 필요	로봇 청소기 전원을 켜 주십시오.
	배터리 잔여량 확인 필요	충전을 해 주십시오.
	장애물에 켜 있거나 이동을 방해하는 물체에 막혔는지 확인 필요	장애물을 치워 주시고 먼지통이 꽉 차있다면 비워 주십시오.
리모컨으로 컨트롤이 되지 않음 (리모컨 최대 수신범위 5m)	리모컨의 배터리가 들어있는지, 방전되었는지 확인 필요	리모컨 배터리 방전 시 새 배터리 (AAA x 2)로 교체해 주십시오.
	로봇 청소기 본체의 배터리가 방전되었는지 확인 필요	기기의 전원을 켜 주시고 충전이 필요하다면 충전을 해 주십시오.
	리모컨과 청소기 사이에 다른 물체가 가로 막고 있지 않는지 확인 필요	막고 있는 물체를 치우거나 비켜서 시도를 해 주십시오.
	주변 다른 장비에서 적외선이 발생되지 않고 있는지 확인 필요	적외선 간섭을 유발하는 다른 장비를 이동해 주십시오.

6. 문제 해결 방법

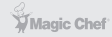

제품 사용 시 이상이 발견되거나 오작동이 되는 경우 서비스 센터에 문의 및 수리 접수 전 아래 사항을 먼저 확인해 주시기 바랍니다.

문제 해결 방법

오류	추정 원인	해결 방법
설정된 모드와 다른 방향으로 작업 또는 청소 구간을 지나침	청소 구간 곳곳에 턱, 고르지 못한 지면, 방해 요소가 많음	가능한 문이 닫힌 공간에서 작업을 하시고, 높은 턱이 있거나, 평평하지 않은 지면에서의 작업은 지양해 주십시오.
	마룻 바닥에 왁스칠이 되었거나 미끄러운 상태라면 기기의 바퀴가 정상적으로 움직이는데 어려움이 있음	바닥면이 보통인 상태에서 작업해 주십시오.
	바닥에 이물체가 많이 널려 있음	작업 전 슬리퍼, 장난감, 와이어 등 방해 요소를 치워 주십시오.

제품 사양



본 사용 설명서를 끝까지 읽으신 후 기기를 작동하시기 바랍니다.

로봇 청소기

제품명	로봇청소기	제조원/제조국	Shenzhen Hua Xin Information Technology Co., Ltd.
모델명	MERC-KX500W		
적합등록번호	R-R-mca-MERC-KX500W		
정격	DC 19V, 0.6A	A/S 및 문의처	031-547-2000

어댑터

모델명	YJS015F-1900600K	제조원/제조국	Dongguan YingJu Power Co., Ltd.
안전인증번호	HU10939-18004A		
적합등록번호	R-REM-Yjp-YJS015F	A/S 및 문의처	031-547-2000
정격	100-240V~, 50/60Hz, 500mA(O/P: DC 19V, 600mA)		

전지

안전인증번호	XU100885-18004A	제조원/제조국	Yiyang corun battery. Co., ltd.
제품명	전지(Li-ion 충전식 배터리)		
모델명	INR18650 M264S1P(4INR19/66)		
정격	14.4V, 2500mAh	A/S 및 문의처	031-547-2000

제품보증서

로봇청소기
(가정용)
품질보증기간 1년

판매자 상호 및 연락처	(☎)
구입일 (판매자 기입란)	년 월 일

- 일반 제품을 영업용으로 전환하여 사용할 경우의 보증기간은 반으로 단축 적용됩니다. (영업장, 하숙시설, 공공장소 등)
- 품질보증기간은 제품 구입일자 부터 기산하며, 구입일을 확인할 수 없을 때는 제품제조일 또는 수입통관일로 부터 3개월이 경과한 날 부터 품질보증기간을 기산합니다.

유상 서비스

고장이 아닌 경우

(기구세척, 조정, 사용설명, 설치 등 제품고장이 아닌 경우)

- 사용설명 및 분해하지 않고 간단한 조정시
- 인터넷, 안테나, 유선번호 등 외부환경 문제시
- 배송된 제품 초기 설치 및 판매점에서 부실하게 설치해주어 재설치 시
- 제품의 이동, 이사 등으로 인한 설치 변경시
- 제품 내부 먼지 세척 및 이물 제거시
- 타사 제품(소프트웨어 포함)으로 인한 고장 및 고장 설명시
- 구입시 고객요구로 설치한 후 재설치시
- 고객의 필요에 다른 서비스 요청시 (해당제품)
*가스제품 열량변경, 제품청소 등

소비자 과실로 고장인 경우

- 소비자의 취급 부주의 및 잘못된 수리로 고장 발생시
- 가스종류, 가스압, 전기용량을 틀리게 사용하여 고장이 발생된 경우 (해당제품)
- 외부 충격이나 떨어뜨림 등에 의한 고장, 손상 발생시
- 당사에서 미지정된 소모품, 옵션품 사용으로 고장 발생시
- 당사에서 인정하지 않은 사람이 설치 또는 서비스를 실시하여 고장 발생시
- 사용설명서 내에 "주의사항"을 지키지 않아 고장 발생시

그밖의 경우

- 천재지변 (낙뢰, 화재, 연해, 수해 등)에 의한 고장 발생시
- 소모성 부품의 수명이 다한 경우
- 기본 설치 조건 외 추가설치시 유상 청구
- 전시품 구입시 외관품 수리는 유상 청구

◆ 무상서비스

품질 보증기간 이내에 정상적인 사용 상태에서 발생한 고장 또는 결함.

※ 고장이 아닌 경우 서비스를 요청하면 요금이 청구되므로 서비스 신청전 사용설명서를 참고해 주십시오.

※ 이 보증서는 대한민국에서만 사용되며 다시 발행하지 않으므로 사용설명서와 함께 잘 보관해 주십시오.

■ 수입원 : (주)매직쉐프

■ A/S 및 문의처 : 031-547-2000

MERC-KX500W
매 직 쉘 프 로 봇 청소 기

※ 본 제품은 소비자기분법에 의한 소비자 분쟁해결 기준에 의거하여 교환 또는 보상을 받을 수 있습니다.

• 반품 및 교환처 : 구입처 • A/S 및 문의처 : 031-547-2000