



사용설명서

매 직 셰 프 에스 프레 소 머 신



MECM-T19B

본 사용 설명서를 끝까지 읽으신 후 기기를 작동해 주시기 바라며
추후 안전한 곳에 보관하여 수시로 참고하시기 바랍니다.



1929년에 설립된 이래 약 90년간 “내 집에 꼭 맞는 제품 : SO RIGHT AT HOME”
이라는 슬로건으로 브랜드가 목적하는 (TARGET) 고객에게 꼭 맞는 (RIGHT) 제품을
알맞은 (RIGHT) 가격에 공급해 왔습니다.



여러분들의 안전을 위해 본 설명서를 끝까지 읽어주신 후 기기를 작동해 주시기
바라며 아래 안전 수칙 사항들을 반드시 지켜 주시기 바랍니다.

1. 사용하시는 공간의 전압 사양이 제품의 정격 전압 사양과 일치하는지 확인 바랍니다.
2. 기기를 사용하기 전 말려 있는 전원 코드를 직선으로 펴주시기 바랍니다.
3. 본 기기 설치 시 반드시 평평하고 안정된 공간에 위치하시기 바랍니다.
4. 다음 사항에 해당될 시 기기에 공급되는 전원을 차단하시기 바랍니다.
 - 물탱크에 물을 보충할 시 - 기기에서 특정 부위를 분리 시 또는 체결할 시
 - 세척 전 또는 기기 보관 시 - 기기가 제대로 작동을 하지 않을 시
 - 기기 사용이 완료되어 당분간 사용을 하지 않을 시
5. 기기를 장기간 사용하지 않을 시 물탱크의 물을 비워 주십시오.
6. 기기의 특정 부위를 분리, 체결 또는 세척하실 시 기기가 완전히 식은 것을 확인 바랍니다.
7. 물탱크에 투입하시는 물은 반드시 실온 상태의 물 또는 냉수를 사용하기 바랍니다.
뜨거운 물 또는 다른 액체가 섞인 물을 투입하면 기기 고장의 원인이 될 수 있습니다.
8. 전원 코드 또는 플러그가 손상되었을 시 사용하지 마시고 반드시 지정된 서비스 센터에 접수하여
적절한 수리 또는 교체를 받으시기 바랍니다.
9. 본 기기의 그라인더에 투입되는 재료는 반드시 커피 원두만을 사용하셔야 합니다.
커피 원두 외 다른 재료를 투입할 시 기기 고장의 원인이 될 수 있습니다.
10. 세척 전, 기기 분리 및 조립 시, 그리고 장기간 사용하지 않을 시 반드시 전원 플러그를 전원 소켓
에서 분리해 주시기 바랍니다.
11. 본 기기는 7세 미만의 어린이, 정신적 또는 물리적 장애를 가진 이가 임의로 사용하지 못하도록
설계되었습니다. 위 명시된 이들이 기기에 접근을 하는 경우 반드시 충분한 안전 교육 및 관리
감독하에 기기를 다룰 수 있도록 각별한 주의 바랍니다.
12. 본 기기를 유아 및 어린이가 가지고 장난치지 않도록 전원 코드를 유아 및 어린이가 닿을 수 없는
곳에 위치해 주시기 바랍니다.
13. 본 기기는 가정용, 그리고 실내용으로 제작되었습니다.



여러분들의 안전을 위해 본 설명서를 끝까지 읽어주신 후 기기를 작동해 주시기
바라며 아래 안전 수칙 사항들을 반드시 지켜 주시기 바랍니다.

1. 유아 및 어린이가 기기가 작동 중일 시 코드 및 기기를 만지지 않도록 주의 바랍니다.
2. 멀티탭 및 연장선은 본 기기의 전력 사양에 반드시 부합되지 않는 한 권장하지 않습니다.
3. 본 기기가 작동 중일 시 기기를 방치하지 마십시오.
4. 본 기기를 상업용 및 실외에서의 사용을 금합니다.
5. 본 기기의 원 사용 목적 외 다른 용도로의 사용을 금합니다.
6. 본 기기의 전원 코드가 테이블, 가구 및 다른 물체에 걸려 있지 않도록 주의 바랍니다.
7. 본 기기를 물기가 있는 곳, 열 또는 화구가 있는 근처에서 사용하지 마십시오.
8. 본 기기의 물받이가 제대로 체결되지 않은 상태에서 기기를 작동하지 마십시오.
9. 본 기기를 물이나 기타 액체에 담그지 마십시오.
10. 본 기기의 부속 및 외관이 손상되었을 경우 기기를 사용하지 마시고 지정된 서비스 센터에 접수하여 정상 여부를 확인 바랍니다.
11. 기기가 정상적으로 작동하지 않을 경우 기기의 사용을 중단해 주시기 바랍니다.
12. 전원 플러그를 소켓에서 분리 시 전원 코드를 손으로 무리하게 잡아당겨서 분리하려는 시도를 하지 마시고 반드시 플러그를 안전하게 손으로 잡은 상태에서 분리해 주십시오.
13. 전원 코드를 날카로운 재질 물체 위에 위치하지 마십시오.
14. 기기를 임의로 분해하여 자가 수리를 시도하지 마십시오.
15. 본 기기의 내부는 세척 기능을 통하여 자가 세척이 가능하오니 물이나 기타 액체에 기기 본체를 담그지 마시기 바랍니다.
16. 본 기기에 동봉된 구성품 외 타사에서 제작한 호환 구성품을 사용하지 마십시오.



여러분들의 안전을 위해 본 설명서를 끝까지 읽어주신 후 기기를 작동해 주시기
바라며 아래 안전 수칙 사항들을 반드시 지켜 주시기 바랍니다.

17. 본 기기를 설치 시 뜨거운 열이 발생하는 곳, 폭발의 위험이 있는 물체 및 액체, 또는 습기가 많거나 화재의 위험이 있는 물질 옆에 위치하지 마십시오.
18. 온수 버튼은 물탱크에 있는 물이 소진될 때까지 연속으로 사용하지 마십시오.
온수 버튼을 이용 시 연속으로 사용하지 마시고 한 번 이용 후 최소 30초 정도 여유를 두신 후 다시 이용하시기 권장합니다. 과열로 인하여 기기가 작동을 멈출 수 있습니다.

※ 안전 관련 중요 수칙

본 기기는 가정용 및 실내용으로 제작되었으며
상업용 및 실외에서 사용 시
무상 보증 적용을 받으실 수 없습니다.



본 설명서를 끝까지 읽으신 후 기기를 작동해 주시기 바랍니다.

1. 제품 설명도

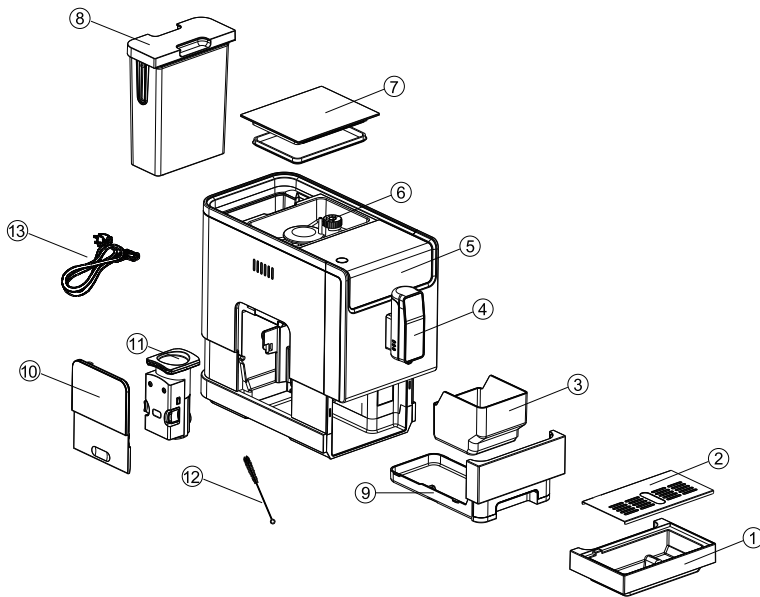

| | |
|-------------|-----------|
| 1. 물받이 | 8. 물탱크 |
| 2. 물받이 커버 | 9. 내부 트레이 |
| 3. 찌꺼기 통 | 10. 필터 도어 |
| 4. 커피 배출구 | 11. 필터 |
| 5. 컨트롤 패널 | 12. 세척 솔 |
| 6. 원두 투입 용기 | 13. 전원 코드 |
| 7. 상판 커버 | |



본 설명서를 끝까지 읽으신 후 기기를 작동해 주시기 바랍니다.

II. 컨트롤 패널 설명도

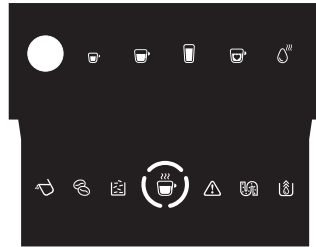
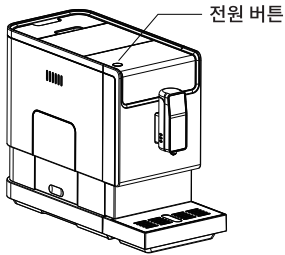

| | | |
|--|----------------------------|---|
| | 표시등이 켜짐 | 물 부족 표시입니다. 물탱크에 물을 보충해 주세요. |
| | 표시등이 켜짐 | 커피 원두가 부족합니다. 원두를 보충해 주세요. |
| | 표시등이 켜짐 | 찌꺼기 통이 꽉 차있습니다. 비워 주세요. |
| | 표시등이 깜빡임 | 내부 트레이 및 찌꺼기 통이 빠져 있으니 체결해 주세요. |
| | 표시등이 켜짐 | 필터가 체결되지 않았거나 부정확하게 체결되었습니다. |
| | 표시등이 깜빡임 | 필터 도어가 열려 있거나 부정확하게 체결되었습니다. |
| | 표시등이 켜짐 | 물때 제거 작업이 필요합니다. |
| | 표시등이 깜빡임 | 물때 제거 작업이 진행 중입니다. |
| | 잔여물 제거 작업 진행 *장기간 미사용 시 | 전원이 들어온 대기 모드 상태에서 전원 버튼 + 마일드 버튼 동시에 5초 이상 누름 → 표시등 깜빡임 → 물탱크 분리 → 옆 표시등이 지속적으로 표시되며 잔여물 제거 작업 진행 → 작업 완료 시 자동으로 전원 꺼짐 → 이후 전원이 켜졌을 시 온수 버튼을 누르면 잔여물이 배출됨 |



본 설명서를 끝까지 읽으신 후 기기를 작동해 주시기 바랍니다.

II. 컨트롤 패널 설명도

| | | |
|--|--------------|---|
| | 전원 버튼 | |
| | 온수 | |
| | 에스프레소 | 진함 |
| | 마일드 | 중간 |
| | 아메리카노 | 연함 |
| | 선호 메뉴 설정 | 이 버튼을 2초가량 누르고 있으면 에스프레소, 마일드, 아메리카노, 온수 버튼이 깜빡입니다. 이때 원하는 메뉴 버튼을 누르면 선택하신 커피가 선호하는 메뉴로 선택됩니다. 이후 이 버튼을 누르면 선택하신 메뉴로 커피가 제조됩니다. |
| | 커피 제조 작업 표시등 | 원두 분쇄 시 표시됩니다. |

III. 구성품

- 본 기기의 박스 안에 물때 제거 작업을 진행하는데 필요한 전용 세제 팩 3봉이 포함되어 있습니다.

A. 제품 설치 가이드



본 제품을 안전하게 사용할 수 있도록 아래 사용 방법을 준수해 주시기 바랍니다.

제품 설치 가이드

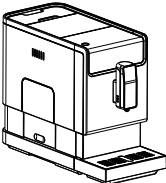
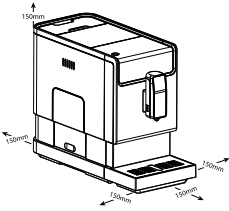
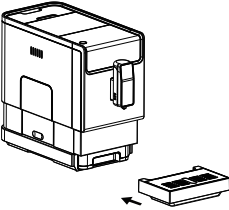
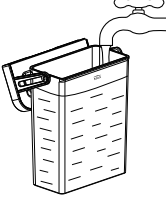
| | |
|---|---|
| <p>1. 기기를 감싸고 있는 포장재 및 붙어있는 스티커 등을 모두 제거해 주십시오.</p> |  |
| <p>2. 평평하고 안정된 공간에 기기를 위치하신 후 옆 그림과 같이 다른 기구 및 물체로부터 최소한의 공간을 확보해 주십시오.</p> |  |
| <p>3. 물받이를 옆 그림과 같이 기기에 연결시켜 주십시오.</p> |  |
| <p>4. 깨끗한 실온의 물 또는 냉수를 물탱크에 부어 주십시오. (*물탱크에 물 넣기 부분 참고) 뜨거운 물 또는 기타 액체 및 가루가 섞인 물은 투입하지 마십시오.</p> |  |

A. 제품 설치 가이드

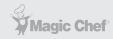

본 제품을 안전하게 사용할 수 있도록 아래 사용 방법을 준수해 주시기 바랍니다.

제품 설치 가이드

5. 원두 투입 용기에 커피 원두를 채워 주십시오. (*커피 원두 채우기 부분 참고)



6. 말려 있는 전원 코드를 편 다음 기기 뒷면 하단에 있는 전원 코드 연결 부위에 그림과 같이 전원 코드를 연결한 후 플러그를 소켓에 꽂아 주십시오.

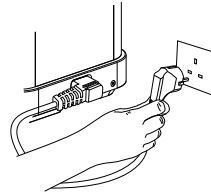

B. 작동 방법



본 제품을 안전하게 사용할 수 있도록 아래 사용 방법을 준수해 주시기 바랍니다.

1. 커피 제조

1. 전원 버튼을 눌러 기기의 작동을 시작해 주십시오.

2. 전원 버튼을 누르시면 기기는 대기 모드로 전환되며 컨트롤 패널 버튼의 모든 표시 등이 표기됩니다.



온수

본 기기는 '자동 행굼' 기능이 있어 기기의 전원이 꺼진 후 일정 시간 후에 다시 기기의 전원을 켜시면 온수 버튼이 깜빡이며 약 7~17초가량 후에 기기 내부에 남은 잔여량의 물을 소량 배출합니다.

(배출되는 물의 양은 사용 빈도에 따라 상이할 수 있습니다.)

이 작업을 원치 않으실 경우에는 온수 버튼이 깜빡이고 있을 시 온수 버튼을 누르시면 바로 대기 모드로 진입합니다.

3. 커피를 담을 알맞은 잔을 커피 배출구 아래 위치하여 주십시오.

커피 배출구는 상하로 높이 조절이 가능하며 만약 잔의 높이가 너무 높아서 물받이에 놓을 수 없는 경우 아래 그림과 같이 물받이를 분리하신 후 커피잔을 위치해 주시기 바랍니다.

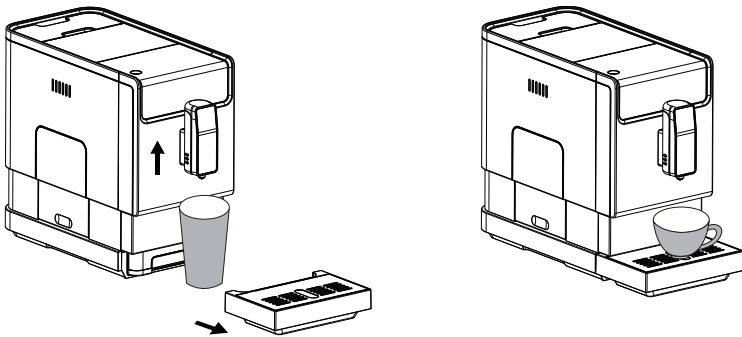

B. 작동 방법

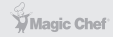

본 제품을 안전하게 사용할 수 있도록 아래 사용 방법을 준수해 주시기 바랍니다.

I. 커피 제조

4. 원하시는 커피 진하기 정도에 따라 에스프레소 버튼, 마일드 버튼 또는 아메리카노 버튼을 눌러 주시기를 바랍니다.



에스프레소



마일드



아메리카노

5. 선택하신 버튼의 커피 메뉴에 작업 표시등이 들어오며 선택된 커피가 제조됩니다. 만약 중간에 작업을 멈추시려면 선택하신 커피 메뉴 버튼을 다시 눌러 주시기 바랍니다.
6. 커피가 제조되어 모두 배출되면 기기는 다시 대기 모드로 전환됩니다.

***참고:** 처음 기기를 사용하기 전 온수 버튼을 눌러 내부 세척을 진행하는 작업을 시행해 주시기 바랍니다. (*설명서의 '온수 버튼' 부분을 참고해 주십시오.)



온수

B. 작동 방법

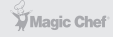

본 제품을 안전하게 사용할 수 있도록 아래 사용 방법을 준수해 주시기 바랍니다.

II. 물탱크에 물 넣기

※ 물 부족 표시등이 깜빡일 시:

물탱크에 물이 부족하다는 뜻이며 물 보충이 필요합니다.



물 부족

1. 물탱크 손잡이를 그림과 같이 잡은 상태로 물탱크를 기기에서 들어 분리해 주십시오.

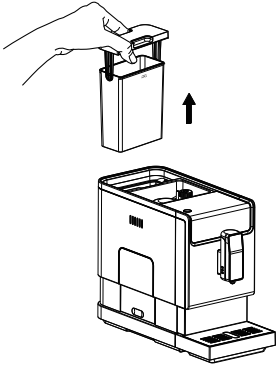

2. 신선한 물로 물탱크를 한번 행구어 주신 후 냉수를 물탱크의 “Max”(최대 수위선)를 넘지 않도록 물탱크에 채워 주십시오. 절대로 온수는 물탱크에 투입하지 마시기 바랍니다.

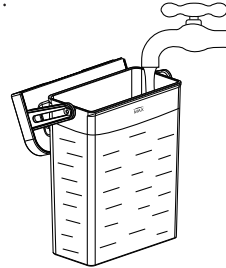

※ 주의

물탱크가 기기에 체결된 상태에서 물을 직접 투입하지 마십시오. 누수된 물이 기기 고장을 일으킬 위험이 있습니다. 절대로 뜨거운 물, 가루가 섞인 물 또는 탄산수를 투입하지 마십시오. 물이 아닌 다른 액체를 투입하지 마십시오.

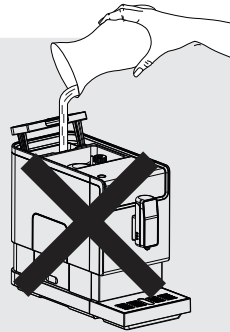

B. 작동 방법



본 제품을 안전하게 사용할 수 있도록 아래 사용 방법을 준수해 주시기 바랍니다.

III. 커피 원두 채우기

※ 원두 부족 표시등이 켜졌을 시:

용기 안에 원두가 부족하다는 표시이며 원두를 채워야 합니다.



원두 부족

1. 상판 커버를 그림과 같이 잡고 분리해 주십시오.
2. 용기 안에 적정량의 커피 원두를 채워 주십시오.
커버가 무리 없이 닫힐 정도의 양을 채워 주시기를 권장합니다.
3. 이후 상판 커버를 닫아 주십시오.

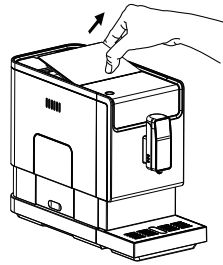

※ 중요

본 기기에는 반드시 커피 원두만을 사용하셔야 합니다.
그라운드 커피, 인스턴트 커피 등 다른 종류의 커피를 투입하시면
기기 고장의 원인이 되며 무상 수리 범위에 적용되지 않습니다.

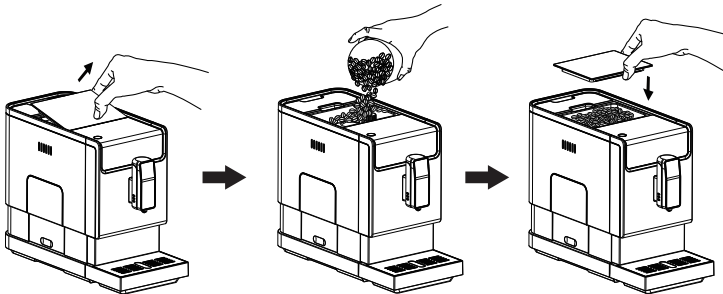

B. 작동 방법

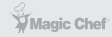

본 제품을 안전하게 사용할 수 있도록 아래 사용 방법을 준수해 주시기 바랍니다.

IV. 온수

※ 본 기기는 온수를 추가하여 원하시는 커피의 진함 정도를 연하게 하실 수 있습니다. 온수 버튼을 누르시면 온수 버튼 표시등이 깜빡이며 온수가 준비되며 깜빡임이 멈추면 물이 온수로 데워져서 온수를 사용할 수 있습니다. 이후 온수 버튼을 누르시면 온수가 나오며 원하시는 양의 온수가 배출되었을 시 버튼을 다시 누르시면 온수 배출이 멈춥니다.



온수

***참고:** 온수 기능을 사용하신 후 다시 온수 기능을 사용하시려면 최소 30초 이상 기다려 주신 후 재사용 해주시기 바랍니다. 온수 기능을 바로 재사용 하시면 기기가 과열될 수 있습니다.

V. 선호 메뉴 설정

※ 옆 버튼을 사용하여 선호하는 커피의 진함 정도를 에스프레소, 마일드, 아메리카노, 온수로 지정하여 다음 사용 시부터 이 버튼을 누름으로 이미 설정된 커피의 진함으로 커피를 내리실 수 있습니다.



선호 메뉴 설정

1. 선호 메뉴 설정

옆의 버튼을 2초 이상 누르고 계시면 에스프레소, 마일드, 아메리카노 그리고 온수 버튼이 모두 깜빡입니다.

이때 원하시는 커피 메뉴 버튼 중 하나를 한번 누르시면 에스프레소, 마일드, 아메리카노, 온수 중 선택하신 메뉴로 배출이 시작됩니다. 배출이 시작된 직후 선택하신 버튼을 누르고 계시다가 원하시는 양이 잔에 채워졌으면 선택하신 메뉴 버튼에서 손가락을 떼시면 배출이 멈춥니다.

이후 이 버튼을 누르시면 선택하신 메뉴 및 배출된 양으로 자동으로 선택 메뉴의 음료가 제조됩니다.



선호 메뉴 설정

2. 선호 메뉴 사용하기

위의 작업을 완료하신 후 이제 옆 버튼을 누르기만 하시면 이전에 설정된 메뉴로 음료가 자동으로 제조됩니다.

B. 작동 방법



본 제품을 안전하게 사용할 수 있도록 아래 사용 방법을 준수해 주시기 바랍니다.

VI. 주기적인 기기 세척

※ 주기적인 세척 및 관리는 기기 수명을 연장시키는데 많은 도움이 됩니다.

| | |
|---|--|
| <p>1. 아래 물받이를 기기에서 분리해 주십시오.</p> | |
| <p>2. 물받이 커버를 물받이에서 분리하신 후 물받이에 고인 커피 잔여물을 비워 주신 후 흐르는 물에 깨끗하게 헹궈 주십시오. 이후 물받이 및 커버의 물기를 닦아 주십시오.</p> | |
| <p>3. 내부 트레이를 기기에서 그림과 같이 분리해 주십시오.</p> | |
| <p>4. 찌꺼기 통 및 내부 트레이에 축적된 커피 찌꺼기를 비워 주신 후 흐르는 물로 깨끗이 세척해 주십시오.</p> <div data-bbox="274 1187 351 1263" style="background-color: black; color: white; padding: 5px; display: inline-block; margin-bottom: 10px;"> </div> <p>*참고: 표시등이 켜진 상태라면 찌꺼기 통에 커피 찌꺼기가 가득 차서 비워 주어야 한다는 표시입니다. 찌꺼기 통을 비우고 다시 체결할 시 최소 5초 동안의 여유를 두시고 체결해 주시기 바랍니다. 바로 체결할 시 오작동의 위험이 있습니다.</p> | |



본 제품을 안전하게 사용할 수 있도록 아래 사용 방법을 준수해 주시기 바랍니다.

VI. 주기적인 기기 세척

※ 주기적인 세척 및 관리는 기기 수명을 연장시키는데 많은 도움이 됩니다.

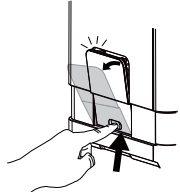
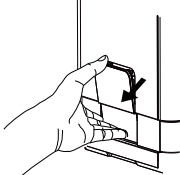
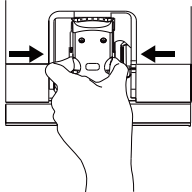
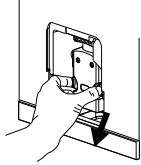
| | |
|--|---|
| <p>5. 필터 커버의 하단부를 눌러 주십시오.</p> |  |
| <p>6. 필터 커버를 기기에서 분리해 주십시오.</p> |  |
| <p>7. 필터 양옆에 위치한 필터 분리 버튼을 그림과 같이 눌러 주십시오.</p> |  |
| <p>8. 분리가 가능해진 필터를 기기에서부터 꺼내어 주십시오.</p> |  |



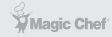

B. 작동 방법

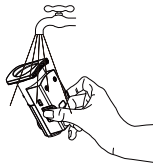

본 제품을 안전하게 사용할 수 있도록 아래 사용 방법을 준수해 주시기 바랍니다.

VI. 주기적인 기기 세척

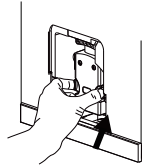
※ 주기적인 세척 및 관리는 기기 수명을 연장시키는데 많은 도움이 됩니다.

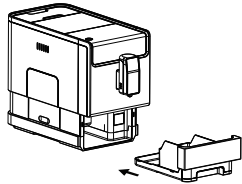
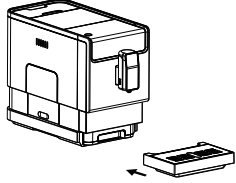
| | |
|--|---|
| <p>9. 필터를 흐르는 물에 깨끗하게 씻으신 후 물기를 제거해 주십시오.</p> |  |
| <p>10. 필터를 다시 제자리에 체결하신 후 필터 커버를 닫아 주십시오.</p> <p></p> <p>*참고: 위의 표시등이 지속적으로 켜진 경우 필터가 체결되지 않았거나 체결이 완전히 되지 않았다는 표시입니다. 표시등이 깜빡일 경우에는 필터 커버가 체결되지 않았거나 체결이 완전히 되지 않았다는 표시입니다.</p> |  |
| <p>11. 이제 세척이 완료된 내부 트레이에 찌꺼기 통을 제자리에 올려놓으신 후 내부 트레이를 기기 안에 체결해 주십시오.</p> <p></p> <p>*참고: 표시등이 깜빡이면 내부 트레이 또는 찌꺼기 통이 체결되지 않았거나 체결이 완전히 되지 않았다는 표시입니다.</p> |  |
| <p>12. 물받이 커버를 물받이에 체결하신 후 물받이를 기기와 결합시켜 주십시오.</p> |  |



본 제품을 안전하게 사용할 수 있도록 아래 사용 방법을 준수해 주시기 바랍니다.

VII. 전원 끄기

※ 작업이 완료되었거나 기기를 더 이상 사용하지 않을 시 전원 버튼을 눌러 기기의 전원을 끄실 수 있습니다.

VIII. 자동 꺼짐

※ 본 기기는 자동 꺼짐 기능이 포함되어 있습니다.
사용하시는 모드에 따라 기기의 전원이 자동으로 꺼지는 시간은 상이합니다.

C. 세부 설정

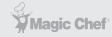

본 제품을 안전하게 사용할 수 있도록 아래 사용 방법을 준수해 주시기 바랍니다.

I. 커피 및 온수 양 조절

※ 에스프레소, 마일드, 아메리카노, 온수의 양을 25ml에서 250ml까지 조절하실 수 있습니다.

1. 대기 모드에서 위 메뉴 버튼 중 원하시는 메뉴 버튼을 한번 눌러 주십시오.
원두가 갈리고 음료의 배출이 시작된 직후 해당 메뉴 버튼을 누르고 계십시오.
2. 원하시는 만큼의 음료의 양이 배출되었으면 누르고 계신 버튼에서 손가락을 떼어 주시면 '삐삐' 하는 알림음과 함께 배출된 음료의 양이 저장됨을 알려 줍니다.
이후 다음 배출분부터 선택하신 메뉴의 음료가 저장된 양만큼 배출됩니다.

II. 원두 굵기 조절

※ 원하시는 커피 원두의 갈림 굵기 정도를 조절하실 수 있습니다.

1. 기기가 작업을 시작하여 원두를 갈고 있는 동안에는 옆의 그림처럼 원두 굵기 조절 다이얼을 좌우로 돌려서 원하시는 원두의 갈림 굵기 정도를 조절하실 수 있습니다.
2. 다이얼에 표기된 점들은 원두가 갈리는 굵기를 나타냅니다.
(예: 제일 작은 점 - 아주 가늘게, 제일 굵은 점 - 아주 굵게)

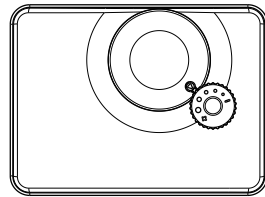

※ 경고

반드시 기기가 원두 가는 작업을 시행 중일 시 이 작업을 해주십시오.
기기가 멈추어 있는 상태에서 이 작업을 하시면 제품 고장의 원인이 됩니다.
커피 제조 작업 표시등에 불이 들어올 시 조절해 주십시오.

C. 세부 설정

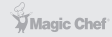

본 제품을 안전하게 사용할 수 있도록 아래 사용 방법을 준수해 주시기 바랍니다.

III. 모드 설정

※ 본 기기는 두 가지의 다른 모드를 사용할 수 있습니다.

- Eco (에코) 모드: 에너지 절약을 하실 수 있는 모드입니다.
- Speed (스피드) 모드: 기기는 보다 더 빠르게 작업을 시행합니다.

※ 아래 표는 기본 설정이 포함된 각 모드의 설정값입니다.

| | ECO 모드 | Speed 모드 | 기본 모드 |
|----------|--------|----------|-------|
| 표시등 표기 | 없음 | 예 | 예 |
| 선 가열 작업 | 예 | 없음 | 예 |
| 전원 자동 꺼짐 | 10분 | 30분 | 20분 |
| 자동 저장 기능 | 예 | 예 | 예 |

※ 참고

선 가열 작업은 소량의 물이 원두가 갈릴 시 미리 투입되어 원두가 갈리면서 소모되는 커피 추출액의 누락을 최소한으로 해주는 작업입니다. 선 가열 작업을 통하여 배출된 커피는 보다 풍부하고 원두 본연의 향을 보전해 줍니다.

C. 세부 설정



본 제품을 안전하게 사용할 수 있도록 아래 사용 방법을 준수해 주시기 바랍니다.

III. 모드 설정

1. 대기 모드일 시 전원 버튼을 약 5초 이상 누르고 계십시오.
2. 전원 버튼이 깜빡이며 다음 버튼들이 각 모드로 선택될 수 있습니다.



전원

| |  온수 |  에스프레소 |  마일드 |
|----------|---|--|---|
| ECO 모드 | 점등 유지 | 깜빡임 | 깜빡임 |
| Speed 모드 | 깜빡임 | 점등 유지 | 깜빡임 |
| 기본 모드 | 깜빡임 | 깜빡임 | 점등 유지 |

3. 온수 버튼을 누르시면 Eco 모드로, 에스프레소 버튼을 누르시면 Speed 모드로, 마일드 버튼을 누르시면 기본 모드로 설정이 됩니다. 두 번의 알림음이 발생하며 선택하신 모드로 설정이 완료 됨을 알려줍니다.

***참고:** 점등 유지가 된 버튼이 아닌 깜빡이는 버튼을 누르시면 기기의 모드가 설정되지 않습니다.

4. 만약 기존에 설정된 모드에서 변경을 원치 않을 시 위 버튼들을 누르지 마시고 전원 버튼을 누르 시거나 5초 이상 아무런 버튼을 누르지 않은 채 기다려 주시면 다시 대기 모드로 전환됩니다.

D. 세척 및 유지 보수

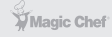

본 제품을 안전하게 사용할 수 있도록 아래 세척 방법을 준수해 주시기 바랍니다.

1. 물때 제거 작업

※ 옆의 표시등이 깜빡일 시 물때 제거 작업이 필요하다는 뜻입니다. 기기의 원활한 사용과 청결함을 유지하기 위하여 물때 제거 작업은 한 달에 한 번 정도는 주기적으로 시행하여야 합니다.



물때 제거

1. 전원 플러그를 분리한 후 물탱크에 물을 Max까지 가득 담아 주십시오.
2. 제품에 동봉된 세제 팩을 물탱크에 넣어 주십시오.
3. 전원 플러그를 연결해 주십시오.
4. 커피가 나오는 배출구 아래 커다란 용기를 놓아 주십시오.

※ 중요

식초 또는 다른 종류의 세제를 혼합하여 물탱크에 넣지 마십시오.
고장의 원인이 될 수 있습니다.

5. 대기 모드에서 전원 버튼과 에스프레소 버튼을 5초 이상 동시에 눌러 주시면 알람 소리가 나며 아래 표시등이 동시에 깜빡입니다.
6. 에스프레소 버튼을 눌러 물때 제거 작업을 시작하십시오. 다시 대기 모드로 변환하려면 전원 버튼을 누르시면 됩니다.



전원



에스프레소



에스프레소



전원



물때 제거



에스프레소

D. 세척 및 유지 보수



본 제품을 안전하게 사용할 수 있도록 아래 세척 방법을 준수해 주시기 바랍니다.

1. 물때 제거 작업

7. 옆 표시등이 깜빡이며 물때 제거 작업이 진행 중임을 알려 줍니다.



물때 제거

8. 물탱크에 담겨진 물이 용기로 다 배출되었을 시 아래 표시등이 동시에 깜빡입니다.

물탱크에 남아 있는 잔여량의 물을 모두 비우신 후 깨끗한 물을 물탱크에 Max 선까지 부어 주시면 표시등이 꺼집니다.

이후 물탱크의 반가량의 용량이 먼저 배출되며 약 1분 후에 나머지 반가량의 물이 배출됩니다.



물 부족



물때 제거

9. 물때 제거 작업이 완료되면 기기는 자동으로 전원이 꺼집니다.

※ 참고

물때 제거 작업이 완료될 때까지 약간의 시간이 소요됩니다.
이점 참고 부탁드립니다.

D. 세척 및 유지 보수

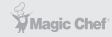

본 제품을 안전하게 사용할 수 있도록 아래 세척 방법을 준수해 주시기 바랍니다.

II. 장기간 미사용 시

※ 장기간 기기를 사용하지 않거나 서비스 센터에 수리 접수 시 '기기 비움' 작업을 사용하여 미사용 시 발생할 수 있는 '성에 방지' 조치를 행하실 수 있습니다.

1. 대기 모드에서 전원 버튼과 마일드 버튼을 동시에 약 5초 이상 누르고 계십시오.



전원



마일드

2. 아래 표시등이 깜빡입니다.



잔여물 제거

3. 기기에서 물탱크를 분리해 주십시오. 위 버튼의 표시등이 지속적으로 깜빡일 것이며 기기 비움 작업이 시작됩니다. 물탱크를 분리하시기 전, 전원 버튼을 누르시면 기기 비움 작업이 시작되지 않고 다시 대기 모드로 돌아갑니다.

4. 기기 비움이 완료되면 기기는 자동으로 전원이 꺼집니다.

※ 중요

기기 비움 작업을 시행하신 후에 기기를 다시 사용하실 경우
'온수' 버튼을 눌러 기기에 남아있는 잔여물이 커피 배출구에서
완전히 배출될 수 있도록 해주십시오.

D. 세척 및 유지 보수

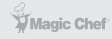

본 제품을 안전하게 사용할 수 있도록 아래 세척 방법을 준수해 주시기 바랍니다.

III. 수동 세척

※ 만약 기기를 장시간 보관하였거나 사용하지 않았다면 재가동 전 수동으로 커피 배출구를 세척하실 수 있습니다.

1. 대기 모드 시 전원 버튼과 온수 버튼을 동시에 눌러 주십시오.



전원



온수

2. 온수 버튼, 에스프레소 버튼, 마일드 버튼의 표시등이 꺼집니다. 이후 커피 배출구에서 내부 세척이 완료된 소량의 물이 배출됩니다.



온수



에스프레소



마일드

3. 수동 세척 작업이 끝나게 되면 기기는 다시 '대기 모드'로 진입합니다.

※ 위험

배출구에서 나오는 물은 굉장히 뜨거우며 아래에 배치된 물받이로 떨어집니다. 손이나 피부, 얼굴에 물이 튀지 않게 조심하시기 바랍니다. 물받이에 축적된 물은 이후 비워 주시기 바라며 간단히 물 세척으로 물받이를 행구어 주십시오.

D. 세척 및 유지 보수

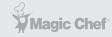

본 제품을 안전하게 사용할 수 있도록 아래 세척 방법을 준수해 주시기 바랍니다.

IV. 기기 세척

1. 전원을 끄신 후 플러그를 소켓에서 분리해 주십시오.
2. 물탱크의 물과 물받이의 물을 모두 비워 주십시오.
3. 기기 외관은 젖은 수건 및 천으로 닦아 주신 후 물기를 제거해 주십시오. 수세미, 철 등과 같이 기기 손상을 유발하는 세척 도구는 사용을 금합니다. 물탱크와 물받이는 흐르는 물에 헹구어 주시기 바랍니다.

※ 중요

절대로 거친 표면의 세척 도구 및 본 제품에 동봉된 세제 외 식초, 유사 세제 등을 사용하여 세척 작업을 진행하지 마십시오.

V. 필터 세척

※ 본 기기를 장기간 사용했을 시 필터 상단(금속 부위)에 커피 찌꺼기 및 가루가 축적될 수 있습니다. 주기적으로 아래 방법을 참고하여 필터 세척을 해주시기 권장합니다.

1. 그림과 같이 필터 도어 분리 버튼을 눌러 주십시오.

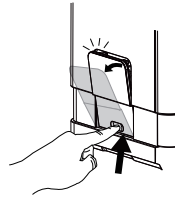

D. 세척 및 유지 보수

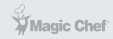

본 제품을 안전하게 사용할 수 있도록 아래 세척 방법을 준수해 주시기 바랍니다.

V. 필터 세척

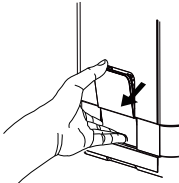
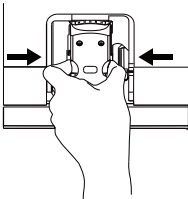
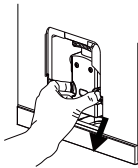
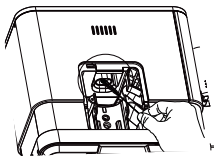
| | |
|--|---|
| <p>2. 필터 도어를 분리해 주십시오.</p> |  |
| <p>3. 필터 분리 버튼을 그림과 같이 눌러 주십시오.</p> |  |
| <p>4. 필터를 기기에서 분리해 주십시오.</p> |  |
| <p>5. 기기에 동봉된 세척 솔을 사용하여 필터 상단 부분에 축적된 커피 찌꺼기를 제거해 주신 후 흐르는 물에 헹구어 주십시오. 이후 필터 및 필터 도어를 기기에 다시 체결해 주십시오.</p> |  |

E. 문제 해결

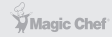

아래 사항들을 시행했음에도 동일한 증상이거나 문제 해결이 되지 않을 경우 지정된 서비스센터에 접수해 주시기 바랍니다.

문제 해결 방법

| 문제 | 원인 | 해결 방법 |
|-------------------------------------|------------------------------|--|
| 기기가 작동을 하지 않음 | 기기의 전원이 연결되지 않음 | 플러그를 소켓에 꽂은 후 전원 버튼 작동 전원 코드 및 플러그 손상 여부 확인 |
| 컨트롤 패널의 버튼을 눌러도 기기가 반응을 하지 않음 | 기기가 잠시 마비 상태임 컨트롤 패널이 더러움 | 플러그를 소켓에서 분리하고 몇 분 후에 다시 연결해 보십시오. 컨트롤 패널을 닦아 주십시오. |
| 커피가 뜨겁지 않음 | 차갑게 보관된 잔을 사용 기기 자체가 차가움 | 실온에서 보관된 잔을 사용하십시오. 물탱크를 최소한 3번 이상 헹구어 주신 후 다시 기기를 작동해 보십시오. |
| 커피가 배출되지 않음 | 기기 비움 작업을 시행했을 수 있음 | 온수 버튼을 눌러 축적된 잔여물을 먼저 배출해 주십시오. |
| 처음 배출된 커피의 질이 좋지 않음 | 처음 배출분 | 처음 나온 커피는 양과 질이 고르지 못할 수 있습니다. 다음 분량부터는 정상적 으로 배출됩니다. |
| 커피 색상이 이상함 | 커피 원두가 오래되었음 | 커피 원두를 신선한 것으로 교체해 주세 요. |

E. 문제 해결

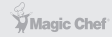

아래 사항들을 시행했음에도 동일한 증상이거나 문제 해결이 되지 않을 경우 지정된 서비스센터에 접수해 주시기 바랍니다.

문제 해결 방법

| 문제 | 원인 | 해결 방법 |
|--------------------------------------|------------------------------|--|
| 버튼이 반응하지 않음 | 적합한 부위를 눌러 주지 않았음 | 터치 버튼의 하단 부위를 눌러 주십시오. |
| 기기의 작업 속도가 현저히 느려졌음 | 기기에 물때가 생성되었음 | 물때 제거 작업을 시행해 주십시오. |
| 물탱크가 분리되었거나 물 수위가 낮은데도 물 부족등이 켜지지 않음 | 물탱크 하단의 연결 부위가 젖어 있음 | 물탱크가 기기에 체결되는 하단 연결 부위의 물기를 닦아 주십시오. |
| 내부 트레이가 물로 가득 차 있음 | 원두가 너무 가늘게 갈려 물이 제대로 배출되지 않음 | 원두를 가는 작업이 시행 중일 시 굵기 조절 다이얼을 보다 큰 점으로 조절해 주십시오. |
| 커피가 늦게 나오거나 너무 적은 양이 나옴 | 원두가 너무 가늘게 갈려 물이 제대로 배출되지 않음 | 원두를 가는 작업이 시행 중일 시 굵기 조절 다이얼을 보다 큰 점으로 조절해 주십시오. |
| 원두가 충분히 있으나 원두 부족 표시등이 켜짐 | 기기 안 커피 배출구가 막혀 있음 | 필터 세척 작업을 시행해 주십시오. |
| 물때 제거 작업을 시행한 후에도 표시등이 켜짐 | 작업이 완료되지 않음 | 물때 제거 작업을 진행한 후 완료 시까지 기다려 주십시오. |

제품보증서

에스프레소 머신
(가정용)
품질보증기간 1년

| | |
|---------------|-------|
| 판매자 상호 및 연락처 | (☎) |
| 구입일 (판매자 기입란) | 년 월 일 |

- 일반 제품을 영업용으로 전환하여 사용할 경우의 보증기간은 반으로 단축 적용됩니다. (영업장, 하숙시설, 공공장소 등)
- 품질보증기간은 제품 구입일자 부터 기산하며, 구입일을 확인할 수 없을 때는 제품제조일 또는 수입통관일로 부터 3개월이 경과한 날 부터 품질보증기간을 기산합니다.

유상 서비스

고장이 아닌 경우

(기구세척, 조정, 사용설명, 설치 등 제품고장이 아닌 경우)

- 사용설명 및 분해하지 않고 간단한 조정시
- 인터넷, 안테나, 유선번호 등 외부환경 문제시
- 배송된 제품 초기 설치 및 판매점에서 부실하게 설치해주어 재설치 시
- 제품의 이동, 이사 등으로 인한 설치 변경시
- 제품 내부 먼지 세척 및 이물 제거시
- 타사 제품(소프트웨어 포함)으로 인한 고장 및 고장 설명시
- 구입시 고객요구로 설치한 후 재설치시
- 고객의 필요에 다른 서비스 요청시 (해당제품)
*가스제품 열량변경, 제품청소 등

소비자 과실로 고장인 경우

- 소비자의 취급 부주의 및 잘못된 수리로 고장 발생시
- 가스종류, 가스압, 전기용량을 틀리게 사용하여 고장이 발생된 경우 (해당제품)
- 외부 충격이나 떨어뜨림 등에 의한 고장, 손상 발생시
- 당사에서 미지정한 소모품, 옵션품 사용으로 고장 발생시
- 당사에서 인정하지 않은 사람이 설치 또는 서비스를 실시하여 고장 발생시
- 사용설명서 내에 "주의사항"을 지키지 않아 고장 발생시

그밖의 경우

- 천재지변 (낙뢰, 화재, 연해, 수해 등)에 의한 고장 발생시
- 소모성 부품의 수명이 다한 경우
- 기본 설치 조건 외 추가설치시 유상 청구
- 전시품 구입시 외관품 수리는 유상 청구

◆ 무상서비스

품질 보증기간 이내에 정상적인 사용 상태에서 발생한 고장 또는 결함.

※ 고장이 아닌 경우 서비스를 요청하면 요금이 청구되므로 서비스 신청전 사용설명서를 참고하십시오.

※ 이 보증서는 대한민국에서만 사용되며 다시 발행하지 않으므로 사용설명서와 함께 잘 보관해 주십시오.

■ 수입원 : (주)매직쉐프

■ A/S 및 문의처 : 031-547-2000

MECM-T19B

매 직 쉐 프 에스 프 레 소 머 신

※ 본 제품은 소비자기분법에 의한 소비자 분쟁해결 기준에 의거하여 교환 또는 보상을 받을 수 있습니다.

• 반품 및 교환처 : 구입처 • A/S 및 문의처 : 031-547-2000